

TESLA

 ROBOT WORLD

TESLA RoboStar iQ100

Tisztelt Ügyfelünk!

Köszönjük, hogy a TESLA RoboStar iQ100 készüléket választotta.

Kérjük, hogy a robotporszívó használatba vétele előtt olvassa el figyelmesen a biztonságos használatra vonatkozó szabályokat, és a használat során tartsa be az általános érvényű biztonsági előírásokat.

- **Használatba vétel előtt olvassa el figyelmesen ezt a használati útmutatót.**
- **Őrizze meg ezt a használati útmutatót**
- **A robotporszívó megsérülésének, illetve a személyi sérülésének kockázatának csökkentése érdekében tartsa be a használati útmutató rendelkezéseit**

FONTOS BIZTONSÁGI FIGYELMEZTETÉSEK

Ez az eszköz bonyolult elektromechanikai készülék, ezért kérjük, szenteljen figyelmet az alábbi utasításoknak:

- A készüléket minden esetben kizárólag beltérben, szobahőmérsékleten (max. 40°C) használja.
- A maximális tisztító hatás érdekében a porszívót a lehető leggyakrabban használja.
- Használat előtt ellenőrizze le, hogy a szennygyűjtő tartály és a szűrő megfelelően vannak behelyezve.
- Csak eredeti, kizárólag ehhez a modellhez tervezett tartozékokat használjon.
- Töltéshez kizárólag a robotporszívó gyártója által jóváhagyott tartozékokat használja. A nem eredeti tartozékok használata károsíthatja a robotporszívót, illetve áramütést vagy tüzet okozhat.
- Ne érintse meg a csatlakoztatott alkatrészeket, ha nedves a keze.
- Ne hagyja a készüléket felügyelet nélkül gyermekek jelenlétében, ne használja a készüléket olyan helyen, ahol kisgyermek alszik.
- Soha, még felnőtt személy felügyelete mellett se engedje, hogy gyermekek használják a robotporszívót.
- Soha ne üljön fel a robotporszívóra, és ne helyezzen rá más tárgyakat.
- Soha ne használja a készüléket, ha sérült a tápkábel.
- Soha ne próbálja maga megjavítani a készüléket, mert fennáll az áramütés, valamint a jótállás elvesztésének veszélye.
- Soha ne használja a készüléket, ha nedves a keze vagy a lába.
- Gyúlékony és illékony anyagoktól tartsa távol.
- Soha ne használja a készüléket túl forró, poros vagy nedves környezetben.
- Ne tegye ki a készülék műanyag felületét sugárzó hőnek.
- Soha ne használja olyan vizet tartalmazó tárgyak közelében, amelyek a víz kiömlése esetén kár okozhatnak benne.
- Előzze meg, hogy a porszívóra vagy a készülék belsejébe folyadék fröccsenjen, ellenkező esetben a készülék károsodhat.
- Soha ne tisztítsa a porszívót vízzel.
- A porszívó nem vízálló.
- Ne használja a porszívót nedves padlón.
- Ne porszívózzon fel folyadékokat, égő cigarettákat, gyufákat, gyúlékony anyagokat, szilánkokat, éles tárgyakat, lisztet, cementet, vakolatot, szögeket, ömlesztett anyagokat, nagyobb

papírdarabokat, műanyag zacskókat sem olyan más tárgyakat, amelyek kárt tehetnek a porszívóban.

- A porszívózás során a felhasználóra potenciálisan veszélyes elektrosztatikus kisülés léphet fel.
- A személyi sérülések megelőzése érdekében tájékoztassa a porszívó használatáról az önnel egy háztartásban élő személyeket.
- Ne használja a robotporszívót, ha a szennygyűjtő tartálya tele van.
- A robotporszívót nem szabad akadálymentesen emelt helyeken - beépített emelet, lépcsők, erkély, bútorok stb. - használni. A készülék zuhanásgátló érzékelőkkel van felszerelve, de előfordulhatnak olyan esetek, amikor a vezérlőrendszer helytelenül értékeli ki a helyzetet (beszennyeződött érzékelő, meghibásodott érzékelő, fényvisszaverődés, beszorult szennyeződés stb.), és így nem képes megelőzni a lezuhanást (a készülék nem áll meg). Ezekben az esetekben az eladó nem fogadhatja el a vevő semmilyen esetleges követelését az eszközön így felmerült károkkal kapcsolatban.
- Sem a gyártó, sem az európai uniós importőr nem vállal felelősséget az eszköz működése által okozott károkért, például sérülésért, leforrzásért, tűzért, sérülésért, egyéb tárgyak megsemmisüléséért stb.

A CSOMAGOLÁS TARTALMA

Gondosan ellenőrizze, hogy kicsomagolta-e a mellékelt tartozékokat, javasoljuk, hogy a jótállási idő alatt őrizze meg az eredeti papírdobozt, a használati útmutatót és a csomagolást.

LEÍRÁS

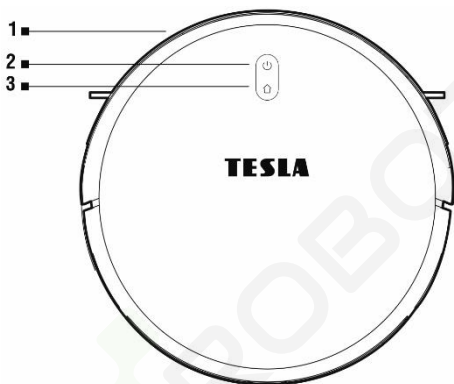

- 1 Első ütköző
- 2 Be-/Kikapcsolás
- 3 Visszatérés a töltőállomásra
- 4 Első kerék
- 5 Töltő csatlakozók

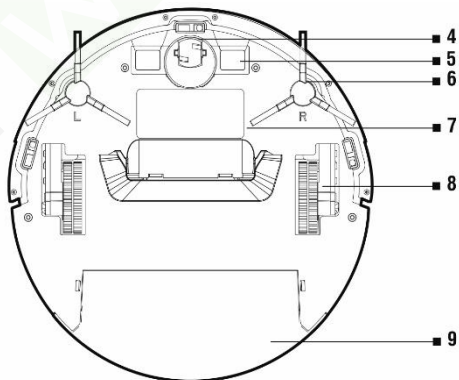

- 6 Oldalsó tisztító kefe
- 7 Elemház fedél
- 8 Kerék
- 9 Víztartály

Szennygyűjtő tartály

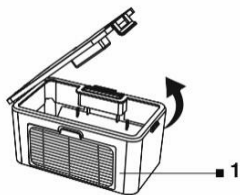
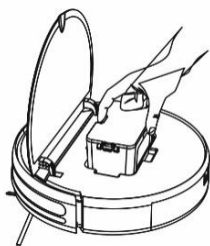

1 HEPA szűrő

Dokkoló állomás

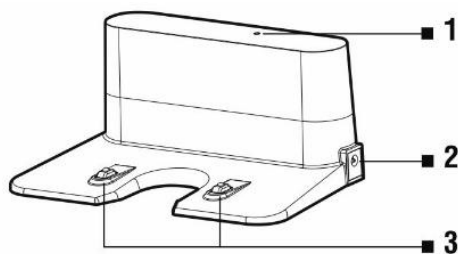

- 1 Tápcsatlakozás jelzőfény
- 2 Töltés bemenet
- 3 Töltő csatlakozók

Távvezérlés

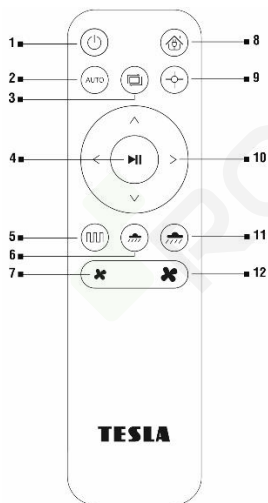

- 1 Be/Ki (energiatakarékos mód)
- 2 Automatikusan takarítás
- 3 Takarítás a falak mentén
- 4 Takarítás Be-/Kikapcsolása
- 5 Optimalizált takarítás
- 6 Felmosó mop intenzitása (alacsony)
- 7 Szívóteljesítmény (alacsony)
- 8 Visszatérés a töltőállomásra
- 9 Helyszíni takarítás
- 10 Irányváltó gombok
- 11 Felmosó mop intenzitása (magas)
- 12 Szívóteljesítmény (nagy)

ELSŐ TAKARÍTÁS ELŐTT

- Takarítás előtt készítse elő a helyiséget úgy, hogy a padlón ne maradjon semmilyen olyan tárgy,

amely akadályozhatná a porszívó mozgását (nagyobb szennyeződések, kábelek, nem megfelelően elhelyezett szőnyeg stb.). Tolja el a székeket és az egyéb nagyobb méretű tárgyakat, hogy a robotporszívó könnyen elérhesse még a nehezen hozzáférhető helyeket is.

- Távolítsa el a robotporszívó működését potenciálisan károsító tárgyakat.
- Felmosáskor gondoskodni kell arról, hogy a robotporszívó ne menjen fel a szőnyegre. Ha a porszívó víztartályos felmosó modulal rendelkezik, a tisztítás megszakadhat, vagy a szőnyeg nem kívánt módon benedvesedhet.
- A közvetlen napfény csökkentheti a porszívó infravörös érzékelőinek érzékenységét, ezért kérjük, kerülje a közvetlen napfényt.
- Az infravörös érzékelők fizikai jellege miatt előfordulhat, hogy a fekete felületek nem észlelhetők helyesen. Ezért enyhe ütközésre kerülhet sor, amelyet az első ütköző csillapít.
- A porszívó felső burkolata edzett üvegből készül. Bár az edzett üveg biztonságosabb és vastagabb, mint a normál üveg, kérjük, óvatosan bánjon vele, nehogy megkarcolódjon vagy eltörjön.

A töltőállomás ideális elhelyezése

Az elülső rész előtt 2 méteren belül, oldalirányban pedig 1 méteren belül nem lehet semmilyen akadály. Előfeltétel a sík felület, javasoljuk, hogy az állomást kétoldalas ragasztószalaggal ragasszuk a falhoz vagy a padlóhoz, így rögzítve szilárdan a helyét. Úgy helyezze el a tápkábelt, hogy ne akadjon bele a tisztítókefékbe. A dokkoló állomás közelében, 15 cm-rel a talaj felett nem lehet sem tükör, sem erős fényvisszaverődés jellemezte más tárgy. A dokkoló állomást nem szabad közvetlen napfénynek kitenni.

1. Az elemek távirányítóba helyezésekor ügyeljen a helyes polaritásának betartására.
2. Helyezze fel a bal (L) és a jobb (R) oldali tisztító kefét.
3. Csatlakoztassa a dokkoló állomást a 230 V-os hálózati adapter segítségével elektromos dugaljhoz.
4. Helyezze a porszívót a dokkoló állomásba, és a porszívó akkuja automatikusan elkezd tölteni.
5. Töltés közben villog a **"2"** gomb, és amint az akku teljesen fel van töltve, a gomb villogása abbamarad.

ELSŐ BEKAPCSOLÁS

A robotporszívó be- és kikapcsolásához nyomja meg és tartsa lenyomva a robotporszívó **"2"** gombját.

Automatikus takarítás

1. Válassza ki az okostelefon alkalmazásban az "ON/OFF" vagy a "Random mode" lehetőséget, majd nyomja meg a robotporszívó **"2"**, vagy a távirányító **"4"** gombját. A takarítás megkezdésekor a porszívónak mindig a dokkoló állomáson kell lennie.
2. A takarítás megszakításához/a robotporszívó leállításához nyomja meg az **"2"** gombot, vagy a távvezérlő **"4"** gombját.

Takarítás a falak mentén

Az okostelefon alkalmazásban válassza a "Takarítás a fal mentén" opciót, vagy nyomja meg a távirányítón a **"3"** gombot.

Helyszíni takarítás

Helyezze a robotporszívót a megtisztítani kívánt helyre, majd válassza ki az okostelefon alkalmazásban a „Takarítás” opciót, vagy nyomja meg a távirányító **"9"** gombját.

Optimalizált takarítás

Az okostelefon alkalmazásban válassza az "Optimalizált takarítás" opciót, vagy nyomja meg a távirányítón az **"5"** gombot. A takarítás megkezdésekor a porszívónak mindig a dokkoló állomáson kell lennie. Ebben az üzemmódban a porszívó a hatékony takarítás érdekében beprogramozott üzemmódban működik.

Takarítás tervezés

A robotporszívó beprogramozható úgy, hogy napi egyszer, meghatározott időpontban takarítson akkor is, ha senki sem tartózkodik otthon. Tervezze meg a tisztítást az okostelefon alkalmazásban. Az időzítőt beállíthatja egyszer, vagy akár egyedi ütemezést is beállíthat a segítségével a hét bármely napjára, napjaira. A beállított időzítőt kikapcsolhatja vagy törölheti, ehhez az ujjával érintse meg a kiválasztott időzítést, és néhány másodperc elteltével a rendszer felkéri a törlés jóváhagyására, amelyet az OK gomb segítségével hajthat végre.

VISSZATÉRÉS A TÖLTŐÁLLOMÁSRA

A távirányító **"8"** gombjának megnyomása után a robotporszívó megkeresi a dokkoló állomást, és automatikusan megkezdí a töltést.

FELTÖRLÉS VÍZZEL

- Kapcsolja ki a robotporszívót a **"2"** gombbal, és tegye a dokkoló állomáson kívülre.
- Telepítse a kék felmosó szövetet a felmosó mopra, majd helyezze fel a robotporszívóra. A gyorsabb és folyamatosabb felmosás érdekében enyhén nedvesítse be a felmosórongyot. A felmosó mop tartóról való eltávolítása során ügyeljen arra, hogy a gyors mozdulat ne sértse meg a tartón lévő tépőzárat. Ha a felmosó mop a felmosást követően piszkos, óvatosan mossa ki langyos vízben.
- Vegye ki a víztartályt a porszívóból, nyissa fel a műanyag fedelet, és öntsön vizet a tartályba. Csak akkor töltsön vizet a felmosó tartályba, miután kivette azt a porszívóból. A felmosó víztartály mozgatása közben enyhén szivároghat például a hátramaradt víz. Ebben az esetben azonnal törölje le a kiömlött anyagot egy száraz ruhával.
- Javasoljuk, hogy a padlót tiszta vízzel mossa fel, mivel a tisztítószer habosodást okozhat, rontva ezáltal a víz mopra csöpögésén, vagy a megszáradást követően foltokat hagyhat a padlón.
- Óvatosan helyezze be a víztartályt a robotporszívó testébe. Ne öntse le a robotporszívót se annak belső részét vízzel, a porszívó nem vízálló.
- A vizes felmosás lehető legjobb eredménye érdekében javasolt ezt a funkciót az egyik helyiségben használni, majd továbbmenni a következő helyiségbe.

Felmosáshoz nyomja meg a távirányítón a **"6"** vagy **"11"** gombot. Soha ne hagyja a robotporszívót feleslegesen mozgás nélkül egy helyben állni, se maradék vízzel a víztartályában.

- Soha ne használja a felmosás funkciót szőnyegen.
- Felmosáshoz tartson elegendő mennyiségű vizet a víztartályban.
- A takarítást követően után mindig öntse a maradék vizet a víztartályból, öblítse át és szárítsa meg a mop szövetet.
- Biztonsági okokból ne töltsé az akkumulátort vízzel teli víztartály esetén.

ROBOTPORSZÍVÓ VEZÉRLÉSE OKOSTELEFON SEGÍTSÉGÉVEL

1. Kapcsolja be a robotporszívót a "2" gombbal.
2. Telepítse a robotporszívó vezérlő alkalmazást az okostelefonjára, majd a robotporszívó csatlakoztatásához kövesse a varázsló utasításait az okostelefonon.
3. **Android:** keresse meg a "Tuya Smart" alkalmazást a Google Play-ben
Apple: keressen meg a "Tuya Smart" alkalmazást az Apple Store-ban
4. Csatlakoztassa mobiltelefonját a 2,4 GHz-es WiFi hálózathoz, és kapcsolja be a GPS-t.
5. Hozzon létre saját fiókot az alkalmazásban.
6. Kattintson az alkalmazásban a „+“ gombra.
7. Az alkalmazásban a bal oldalon válassza a "Small home appliances", a jobb oldalon pedig a "Porszívó (WiFi)" opciót.
8. Válassza ki a WiFi hálózatot (az Ön WiFi routerét), és adja meg a jelszót, hogy rácsatlakozhasson.
9. Az alkalmazás jobb felső sarkában állítsa az "EZ mode" értéket **"AP üzemmód"** értékre
10. Tartsa lenyomva a porszívón a "3" gombot amíg ismétlődő sípolást nem hall, a bekapcsológomb jelzőfénye villogni kezd. Erősítse meg ezt a lépést a telefon kijelzőjén, majd válassza a "Tovább" gombot.
11. A mobiltelefon WiFi hálózati beállításai történő belépés megerősítéséhez nyomja meg a "CSATLAKOZÁS" gombot, majd csatlakoztassa a porszívó által létrehozott SmartLife nevű WiFi Hotspot hálózathoz. A csatlakoztatást követően térjen vissza a "Tuya Smart" alkalmazásba, és várja meg, amíg a porszívó csatlakozik. Ha az automatikus csatlakozás nem indul el, hagyja jóvá a választást a "RETRY" gombbal, majd erősítse meg újra a WiFi site Smartlife segítségével.
12. A porszívó párosítását követően a sikeres csatlakozás megerősítése megjelenik a mobilalkalmazás képernyőjén, ezt a "FINISH" gombbal erősítse meg.

HIBAELHÁRÍTÁS AZ ALKALMAZÁS SEGÍTSÉGÉVEL

- Győződjön meg arról, hogy az okostelefont és a robotporszívót lefedő WiFi jel jó minőségű és elég erős. A robotporszívó első beállítását a WiFi router közelében végezze el.
- Ellenőrizze, hogy az okostelefonban be van kapcsolva a GPS funkció.
- Győződjön meg arról, hogy harmadik féltől származó alkalmazások (VPN, víruskereső, tűzfal stb.) nem blokkolják a mobiltelefonjához való hozzáférést.
- Az internetkapcsolat oldalán jelentkező hibák elkerülése érdekében próbáljon meg egy másik mobiltelefonnal rácsatlakozni egy másik WiFi routerre vagy WiFi hotpotra.
- Túlságosan sok eszköz van csatlakoztatva a WiFi routerhez, vagy az új eszköz hozzácsatlakoztatása blokkolva van.
- Resetelje a WiFi routert.

Megjegyzés: Győződjön meg arról, hogy a dokkoló állomás a WiFi router jó minőségű és erős WiFi jelének hatótávolságán belül van, hogy a robotporszívó töltés közben rá legyen csatlakozva a WiFi hálózatra. Annak érdekében, hogy helyesen tudjon tájékozódni és elérhető legyen a tisztítás megkezdéséhez, a robotporszívónak töltés közben is szüksége van a WiFi-kapcsolatra. A gyártó a 2,4 GHz-es WiFi hálózatot támogatja.

ROBOTPORSZÍVÓ FIRMWARE FRISSÍTÉS

A robotporszívó firmware-jét folyamatosan fejlesztjük. Ha elérhető egy új firmware verzió, a TESLA alkalmazás felajánlja a frissítés letöltésének és robotporszívóba történő telepítésének lehetőségét.

KARBANTARTÁS

FIGYELEM! A lehető leghatékonyabb tisztítás érdekében javasolt rendszeresen karbantartani a készüléket.

AZ ELÉGTELEN KARBANTARTÁS A ROBOTPORSZÍVÓ KÁROSODÁSÁHOZ ÉS A GARANCIA ELVESZTÉSÉHEZ VEZETHET.

Tisztítás és karbantartás előtt kapcsolja ki a robotporszívót a "2" gombbal. Törölje át a robotporszívó fedelét puha, száraz vagy enyhén benedvesített ruhával. A robotporszívó felületének megtisztításához ne használjon tisztítószeret, mivel megkárosíthatják a felületét.

SZENNYGYŰJTŐ TARTÁLY - tisztítás minden takarítás után

- Rendszeresen ürítse ki a szennygyűjtő tartályt.
- A portartály telítettsége jelentősen befolyásolja a robotporszívó szívóerejét és a takarítás minőségét.
- Tisztítás után ürítse ki a tartály tartalmát a kukába.
- Ha a szennygyűjtő tartály tisztításához vizet használ, gondosan szárítsa meg, mielőtt visszahelyezné a robotporszívóba.
- A port a szennygyűjtőtartályból tiszta vízzel távolíthatja el.

Nyomja meg a kioldógombot a szennygyűjtő tartály kiemeléséhez, majd ürítse ki a tartalmát a szemetesbe.

HEPA SZŰRŐ

A HEPA szűrő szűrési paramétereinek megőrzése érdekében javasolt száraz tisztítást alkalmazni. Ha úgy dönt, hogy vízzel elmossa a HEPA szűrőt, ne feledje, hogy csökken a szűrőkapacitása. A HEPA szűrőt a szennyezettség mértékének megfelelően, hetente legalább egyszer tisztítsa meg a mellékelt porkefével, vagy porszívózza ki hagyományos porszívóval.

- Ne tisztítsa a HEPA szűrőt se ujjával, se ecsettel, csak tiszta vízsugárral (ne használjon tisztítószeret).
- Hagyja alaposan megszáradni a HEPA szűrőt, soha ne helyezzen nedves HEPA szűrőt a robotporszívóba!
- A beszennyeződött HEPA szűrővel, vagy behelyezett HEPA szűrő nélküli porszívózás károsíthatja a robotporszívót.
- 6 hónap használat után ajánlott a HEPA szűrő cseréje.

OLDALSÓ TISZTÍTÓ KEFÉK - takarítás hetente egyszer

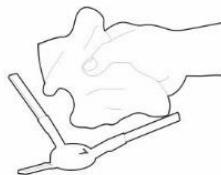
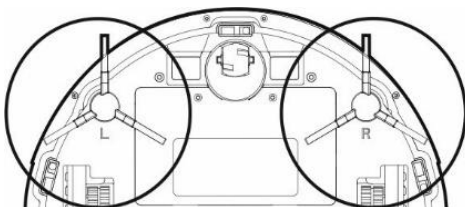

A szennyeződés intenzitásának megfelelően hetente legalább egyszer ellenőrizze mindkét oldaltisztító kefét, és távolítsa el róluk az összegabalyodott hajszálakat és egyéb szennyeződéseket.

ÉRZÉKELŐK, TÖLTŐ CSATLAKOZÁSOK ÉS DOKKOLÓ ÁLLOMÁS - tisztítás hetente egyszer

Hetente egyszer puha, száraz ruhával tisztítsa meg a robotporszívó alján lévő érzékelőket (lásd az ábrát). Ellenőrizze le, hogy az első ütköző, amely alatt az ütközésérzékelő található, nincs leblokkolva. Tisztítsa meg puha törlőruhával a robotporszívó alsó oldalán található érintkezőket (lásd az ábrát), valamint a dokkoló állomás érintkezőit.

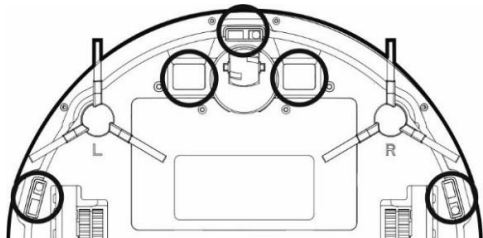

ELSŐ KERÉK - takarítás hetente egyszer

Tartsa szőrtől és portól mentesen. Távolítsa el a középső vezető kereket a porszívóról, húzza ki a készülékből, tisztítsa meg a kerék tengelyét is, majd helyezze vissza a robotporszívóba.

PROBLÉMA MEGOLDÁS

Probléma	Megoldás
A robotporszívó „kaotikusan viselkedik“.	Kapcsolja ki és újra be a porszívót, helyezze a dokkoló állomásba, majd kezdje el a takarítást.
Az alkalmazás telepítése és a mobiltelefon, illetve a robotporszívó párosítása után a porszívó „Nincs csatlakoztatva“.	<ol style="list-style-type: none">1. Kapcsolja be és ki a WiFi routert, távolítsa el a „Tuya Smart“ alkalmazásból a robotporszívót, majd próbálja meg újra párosítani. Javasoljuk, hogy a párosítás során mindig tartózkodjon a WiFi router közelében.2. Próbáljon meg rácsatlakozni egy másik WiFi hálózatra, ideális esetben egy mobil WiFi hotspothoz.3. Győződjön meg róla, hogy a WiFi-hálózat helyesen van beállítva és hibátlanul működik. A robotporszívónak mindig a WiFi router jó minőségű és erős WiFi jelének hatótávolságán belül kell lennie.
A robotporszívó nem kezdi el takarítani.	<ol style="list-style-type: none">1. A robotporszívó akkuja lemerült. Első használatba vétel előtt töltsse fel az akkut maximumra.2. Az akku túl forró. A robotporszívót 0°C - 40°C fok közötti hőmérséklet-tartományban használja.
A robotporszívót nem lehet feltölteni.	<ol style="list-style-type: none">1. A töltőállomás nincs rácsatlakoztatva a hálózatra. Ellenőrizze le, hogy megfelelően van csatlakoztatva a tápkábel.2. A töltőérintkezők rosszul érintkeznek a robotporszívóval. Tisztítsa meg a robotporszívó és a dokkoló állomás érintkezőit.

A robotporszívó nem tér vissza a dokkoló állomásra.	Ellenőrizze, hogy elegendő hely van a dokkoló állomás körül, és hogy az érzékelési zónája tiszta-e.
A porszívózás nagyon zajos	Tisztítsa meg a fő középső kefét, az oldalkeféket, a görgőket, a robotporszívó alsó részét és az első ütközőt.
Porszívózáskor nyikorgó hang hallható.	Távolítsa el az első görgőt, és tisztítsa meg a középtengelyt a szőrtől és a portól. Ha szükséges, megkenheti a kerék tengelyét.
Rossz minőségű takarítás.	Úrítse ki a szennygyűjtő tartályt Tisztítsa meg vagy cserélje ki a HEPA szűrőt, és tisztítsa meg a középső tisztító kefét.
A robotporszívó nem kezdi meg a betervezett takarítást.	<ol style="list-style-type: none"> Ha a robotporszívó lemerülőben van, a takarítás nem indul el. Töltse fel maximumra az akkut. Ha a robotporszívót leválasztják a WiFi hálózatról, a betervezett takarítás nem lesz megfelelően szinkronizálva a robotporszívó és a mobiltelefon között. Ezért tartsa a robotporszívót mindig a Wi-Fi router jó minőségű és erős WiFi-jelének hatótávolságán belül.

Probléma	Kiváltó ok	Megoldás
A porszívó takarítás közben elakadt.	A porszívó beszorult valamilyen szűk helyre, a tisztítókefékre feltekerődött valamilyen szabadon fekvő tárgy, például függöny, szőnyeg stb.	A porszívó automatikusan megpróbálja kiszabadulni, ha nem sikerül neki, segítsen neki leküzdeni az akadályt.
A porszívó félbeszakítja a takarítást és idő előtt visszatér a dokkoló állomásra.	Ha az akku töltöttségi szintje lecsökken, a robotporszívó automatikusan visszatér a dokkoló állomásra	Normál állapot, hagyja, hogy a porszívó teljesen feltöltődjön, és kezdje újra a takarítást.
A távirányító nem működik (a hatótávolsága max. 5 méter)	Gyenge elemek a távirányítóban.	Cserélje ki az elemeket, ügyeljen a helyes polarításukra.
	A porszívó nincs bekapcsolva, vagy nincs megfelelően feltöltve az akkuja a takarítás megkezdéséhez.	Ellenőrizze le, hogy a porszívó be van kapcsolva, és töltse fel újra a porszívó akkuját.
	A távirányító infravörös érzékelője, vagy a porszívó infravörös érzékelője beszenyeződött.	Tisztítsa meg a távirányítót és a porszívót.
	A távirányító és a porszívó között jelzavar lép fel.	Kerülje a használatát más infravörös eszközök közelében.

AZ AKKU ÁPOLÁSA

- Javasoljuk, hogy a töltéshez használja a dokkoló állomást.
- Ha a robotporszívót el kívánja szállítani, vagy sokáig nem tervezi használni, kapcsolja ki a főkapcsolóval.

- Ha sokáig nem használja a készüléket, vegye ki az elemeket a távirányítóból.
- A robotporszívó nagy kapacitású, modern, memóriaeffektus nélküli Li-Ion akkuval van felszerelve, így nem kell tartania az akkumulátor ismételt feltöltésétől és lemerülésétől.
- A porszívó speciális védelemmel van ellátva, amely feltöltéskor leállítja az áramellátást, megakadályozva ezzel az akku túltöltését, amelyet így nem kell gyakran cserélni. Ez biztosítja a készülék hosszú élettartamát, ugyanakkor a porszívó mindig készen áll az újakezdésre.
- Készüléti állapotban a robotporszívó fogyasztása nagyon alacsony, ezért javasoljuk, hogy ne kapcsolja ki az áramellátást. Ha hosszú ideig nem használja a robotporszívót, kapcsolja ki, csatlakoztassa le a dokkoló állomásról és a hálózatról. A porszívót az akkumulátor teljes lemerülésének megelőzése érdekében azonban három havonta kell teljesen feltölteni.

GARANCIÁLIS SZERVIZ

Ha garanciális javításra tart igényt, forduljon ahhoz a kereskedőhöz, akitől a TESLA terméket vásárolta.

A jótállás NEM ÉRVÉNYES a következő esetekben:

- nem rendeltetésszerű használat
- standard kopás
- a felhasználói kézikönyv „Fontos biztonsági utasításainak” be nem tartása
- nem rendeltetésszerű használat okozta elektromechanikus vagy mechanikus sérülés
- természeti elemek, például víz, tűz, statikus elektromosság, túlfeszültség stb. által okozott károk,
- illetéktelen javítással okozott kár
- az eszköz olvashatatlan sorozatszám,
- ha az akkumulátor 6 hónapnál hosszabb használat után nem rendelkezik az eredeti kapacitásával (az akkumulátor kapacitására nyújtott jótállás időtartama 6 hónap)

MEGFELELŐSÉGI NYILATKOZAT

Mi, az INTER-SAT LTD, org. složka, kijelentjük, hogy a készülék megfelel a 2014/53/EU irányelv előírásainak. Az EU-megfelelőségi nyilatkozat teljes szövege a következő címen érhető el www.tesla-electronics.eu.



A termék megfelel az Európai Unió követelményeinek.



Ha ezt az áthúzott kerek hulladékártól edény jelzés kíséri a terméket, az azt jelenti, hogy a termékre a 2002/96/EK sz. európai irányelv vonatkozik. Kérjük, tájékozódjon az elektromos és elektronikus termékek helyi szelektív begyűjtési rendszeréről. Kérjük, tartsa be a helyi előírásokat, és ne dobja a régi termékeket a szokásos háztartási hulladékba. A régi termékének megfelelő megsemmisítése segít megelőzni a környezetre és az emberi egészségre gyakorolt lehetséges negatív következményeket.

Tekintettel arra a tényre, hogy a terméket tovább is fejlesztjük, fenntartjuk a jogot a használati útmutató módosítására. Jelen használati útmutató aktuális verzióját mindig megtalálja a www.tesla-electronics.eu oldalon.

Mind a formaterv, mind a műszaki paraméterek előzetes értesítés nélkül változhatnak. Fenntartjuk a nyomtatási hibák jogát.