

WYBOT

Köszönjük, hogy a WYBOT termékeit választotta, a támogatása sokat jelent számunkra. Folyamatosan azon dolgozunk, hogy a legjobb megoldást kínáljuk Önnek, hogy megszabaduljon a medencetisztítástól, és élvezhesse a családjával töltött időt.

A WYBOT robot medencetisztítót úgy tervezték, hogy nagy hatékonyságot, alacsony energiafogyasztást, egyszerű kezelhetőséget és alapos medencetisztítást biztosítson.

Egyedi kialakítása és megbízható funkciói, mint például az egygombos aktiválás, az erős szívó- és súrolóteljesítmény, a finomszűrés, az intelligens navigáció, a távirányító, valamint a különféle medenceformákkal és építőanyagokkal való magas szintű kompatibilitás biztosítják a kényelmes, intelligens és optimális medencetisztítást.

Ha bármilyen kérdése van, kérjük, forduljon hozzánk e-mailben, vagy látogasson el weboldalunkra. Örömmel fogadjuk tanácsait a folyamatos fejlesztésünk érdekében.

Kérjük, figyelmesen olvassa el a használati útmutatót a porszívó használata előtt. Az Ön biztonsága a legfontosabb. Kérjük, olvassa el, és a készüléket az utasításoknak megfelelően használja. A WYBOTICS Co., Ltd. nem vállal felelősséget a nem rendeltetésszerű használatból eredő veszteségekért vagy sérülésekért.

Figyelmeztetés

A berendezés figyelmeztetéseknek nem megfelelő üzemeltetése súlyos sérülést, áramütést vagy halált okozhat.

1. Kizárólag a WYBOTICS Co. által ajánlott vagy forgalmazott tartozékokat használja.
kft
2. Minden tisztítás után szárítsa meg a töltőportot. A töltőportban lévő nedvesség sérülést okozhat.
elektromos áram.
3. Ne töltsen a porszívót működés közben (amikor a jelzőfény világít).
4. Kizárólag az eredeti és engedélyezett töltőt használja. Ne töltsön más eszközöket ezzel a töltővel. A nem megfelelő használat túlmelegedést vagy korrózió folyadék szivárgását okozhatja az akkumulátorból.
5. Győződjön meg arról, hogy a hálózati aljzatot védi egy földzárlatvédelmi relé (GFCI) és egy földzárlatvédelmi relé (ELI).
6. Az áramütés elkerülése érdekében ne használjon sérült töltőt.
7. Ne próbálja meg hosszabbítót használni a töltő csatlakoztatásához.
8. Soha ne engedje, hogy a gyerekek a porszívón üljenek, vagy játékként játsszanak vele.
9. Ne engedje, hogy gyermekek kezeljék vagy karbantartsák a készüléket.
10. Ne lépjen be a medencébe, amíg a porszívó működik.
11. Soha ne tegye ki és ne töltsen a készüléket gyúlékony környezetben.
12. A porszívó lezárt alkatrészeit csak engedéllyel rendelkező szakemberek szerelhetik szét.
13. Ne használja a porszívót, amíg a medence szűrője működik.

Figyelem A

figyelmeztetések be nem tartása a berendezés károsodását vagy személyi sérülést okozhat.

1. Első használat előtt töltsen fel a készüléket.
2. Ne töltsen túl a porszívót, ez csökkenti az akkumulátor élettartamát.
3. Hosszabb idejű (6 hónapnál hosszabb) tárolás előtt töltsen fel teljesen a porszívót a védelem érdekében.
akkumulátor élettartama.
4. Ne felejtse el minden használat után elmosni és kitisztítani a szűrőkosarat.
5. A porszívót hűvös és szellős helyen tárolja, távol közvetlen napfénytől és bármilyen hőforrástól.
6. A medenceporszívót csak a következő vízviszonyok között használja:

Klór	Maximum 4 mg/l
pH-érték	7,0 – 7,8
Hőmérséklet	5–35 °C
NaCl	Maximum 5000 ppm

TARTALOM

WYBOT C1 PRO/MAX (OS7010/OS7010 MAX) KÖZEL	01
Külső termék áttekintése	01
Belső termékáttekintés	02
Csomaglista	02
KEZDÜNK	03
Töltsen fel új WYBOT C1 Pro/Max (OS7010/OS7010 Max) készülékét	03
Állítsa be új WYBOT C1 Pro/Max (OS7010/OS7010 Max) készülékét	04
Csatlakozás az alkalmazáshoz	04
Válasszon tisztítási módot	05
Állítsa be előre a tisztítási ciklust az alkalmazáson keresztül	05
Indítsa el új WYBOT C1 Pro/Max (OS7010/OS7010 Max) készülékét	06
TISZTÍTSA KI A SZŰRŐT	08
ESZKÖZ SPECIFIKÁCIÓI	09
KORLÁTOZOTT GARANCIA	10
A KÉSZÜLÉK KARBANTARTÁSA	10
GYIK ÉS HIBAELHÁRÍTÁS	10
BIZONYÍTVÁNY	12
WYBOT ÜGYFÉLSZOLGÁLAT	12

Külső termék áttekintése

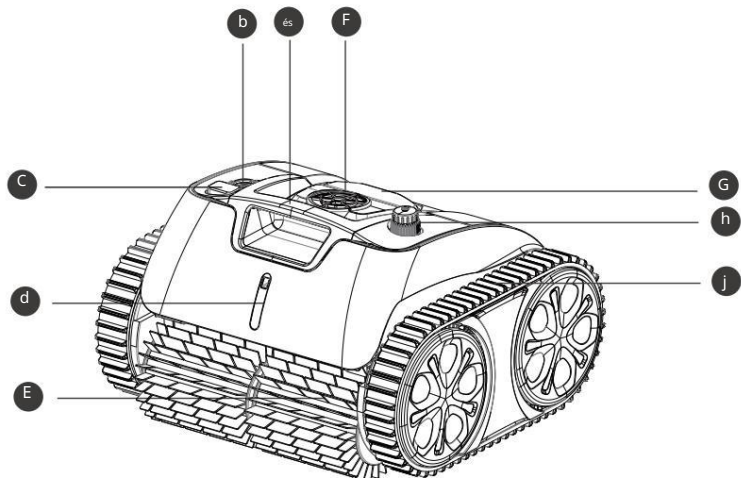

b és F Fogantyú
Felszerelés húzásához és szállításához

b Be/Ki gomb
A készülék be-/kikapcsolása

C Üzem mód kapcsoló
Tisztítási módok váltása

d LED-jelzőfény
Különböző színek jelzik az eszköz állapotát

E Súrolókefe
Felpatintható hengerkefe mindenféle szennyeződéshez

F Szivattyú
Szűrt víz kivezetés

G Fedélnyitó fogantyú
Nyissa ki a fedelet és vegye ki a szűrőkosarat

h Töltőport
A töltő csatlakoztatása

j Útleveél
Fejlettebb eszközképesség a falakra és a különféle akadályokra való feljutáshoz

Belső termékátekintés

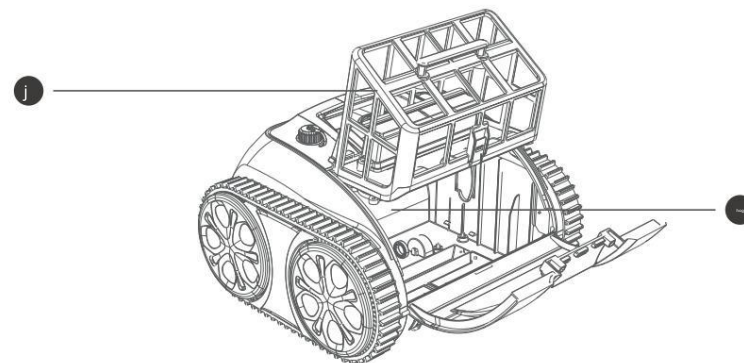





i Szűrőkosár (180 µm)
Szennyeződés és törmelék összegyűjtése. Tisztítás előtt fel kell szerelni, és minden használat után el kell mosni.

j Lezárt alkatrész
Fontos alkatrészek vannak itt lezárva. Biztonsága érdekében ne próbálja meg szétszerelni őket engedély nélkül.

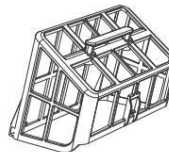
Ne használja a készüléket, ha a felső burkolat vagy a tisztítókefék sérültek.
Ha folyadék szivárog egy lezárt részből, hagyja abba a készülék töltését vagy használatát.

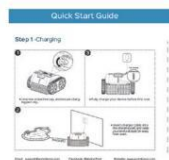
A csomag tartalma

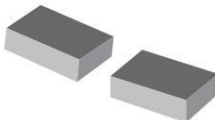
 1 db eszköz	 Szűrőkosár x1	 Felhasználói kézikönyv x1	 Gyors útmutató x1
 1 db töltő	 Horog x1	 Úszó alkatrészek	

Töltse fel új WYBOT C1 Pro/Max (OS7010/OS7010 Max) készülékét

A készülék lítium-ion akkumulátorral rendelkezik, amelyet első használat előtt, valamint alacsony töltöttségi szint esetén fel kell tölteni.

Csatlakoztassa a készüléket egy elektromos aljzathoz a mellékelt kábel és adapter segítségével.



Jegyzet:

1. Töltés közben ügyeljen arra, hogy a készülék legalább 3 méterre legyen a medence szélétől.
2. A tűzveszély csökkentése érdekében töltés közben tartsa távol a készüléket és az adaptert a közvetlen napfénytől, fény vagy víz.
3. Biztonsága érdekében ellenőrizze, hogy a készülék ki van-e kapcsolva, és a töltőport megfelelően van-e csatlakoztatva töltés előtt szárítsa meg.
4. A legjobb töltési környezet 0–35 °C, 5–95%-os relatív páratartalom mellett.

Az adapteren található egy kék fényel világító jelzőfény.

 jelzi az energiaellátás állapotát.

A készülék elején található LED jelzőfény töltés közben sárgáról zöldre vált villogó színre.

 Teljes feltöltés után folyamatosan világítani fog. 

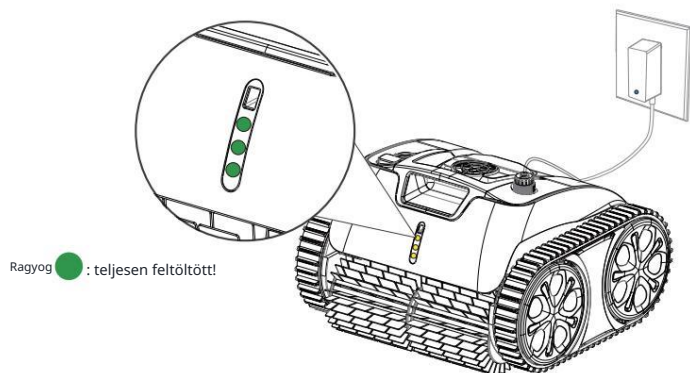

Alább található a LED kijelző, amellyel ellenőrizheti az eszköz állapotát.

LED színe	Jelzés	Állapot
	Ragyog	On
	Villogó	Művek
	Ragyog	Csatlakozás az alkalmazáshoz
	Villogó	Töltés, alacsony akkumulátortöltöttség vagy parkolás a medencében
	Villogó	Töltés folyamatban
	Ragyog	Teljesen feltöltve / Akkumulátor töltöttségi szintje
	Világít vagy villog	Hiba

Jegyzet:

1. Amikor a sárga LED villog, vegye ki a készüléket a vízből, és töltse fel.
2. Ha a piros LED világít, olvassa el ezt a kézikönyvet, vagy hívásslolgáltatás.

Állítsa be új WYBOT C1 Pro/Max (OS7010/OS7010 Max) készülékét

A készüléket a be/ki gomb megnyomásával kapcsolhatja be. Bekapcsolt állapotban az előlapi LED jelzőfény kéken világít.

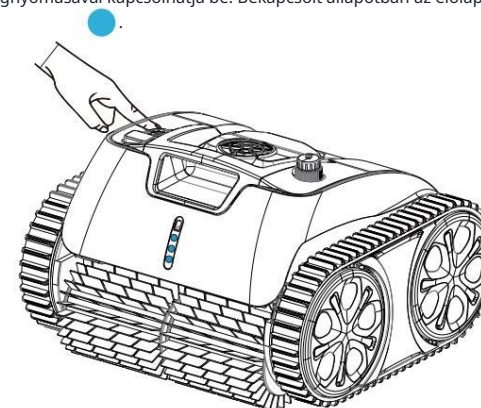

Jegyzet:

Bekapcsoláskor a LED folyamatosan villog, így azonnal , ami azt jelenti, hogy lemerült az akkumulátor, és ki kell cserélni megkezdődik a töltés.

Csatlakozás az alkalmazáshoz

A WYBOT alkalmazást letöltheted okoseszközödre az alábbi QR-kód beolvasásával, vagy a Google Playről vagy az App Store-ból.

	iOS	Android
	iOS 15.0 vagy újabb	Android 8.0 vagy újabb

Válasszon tisztítási módot

A Be/Ki gomb megnyomásával előre beállíthatja a megfelelő tisztítási módot a készüléken. A tisztítási módot az alkalmazáson keresztül is kiválaszthatja.

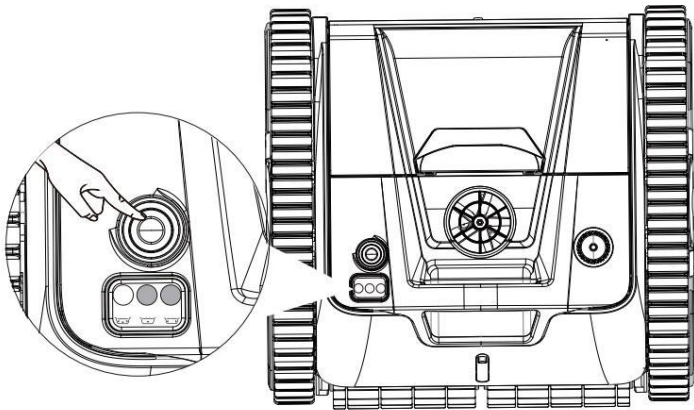

A készülék 3 tisztítási móddal rendelkezik, a részleteket alább tekintheti meg.

Rezsím	Tisztítótartomány
Teljes medencetisztítás	Falak + alj + Vízvonal / Falak, majd alj *Meghatározhat egy adott módot az alkalmazásból
Alsó tisztítás	Csak alsó rész / Turbó alsó rész / ECO alsó rész *Meghatározhat egy adott módot az alkalmazásból
Faltisztítás	Csak falak

Jegyzet:

1. A készülék medencébe helyezése előtt előre beállíthatja a tisztítási módot. Az alapértelmezett mód a teljes medencetisztítás.
2. Ha a készülék újraindul, automatikusan a beállított tisztítási módba lép.
legutóbb

Állítsa be előre a tisztítási ciklust az alkalmazáson keresztül

A rendszeres takarítási ciklust az alkalmazásban a „ciklusidőzítő” gombra kattintva, majd a kívánt ciklus kiválasztásával ütemezheti be. Az alábbiakban jobban megértheti, hogyan működik.

Példa a WYBOT C1 Pro (OS7010) ciklusidőzítőre.

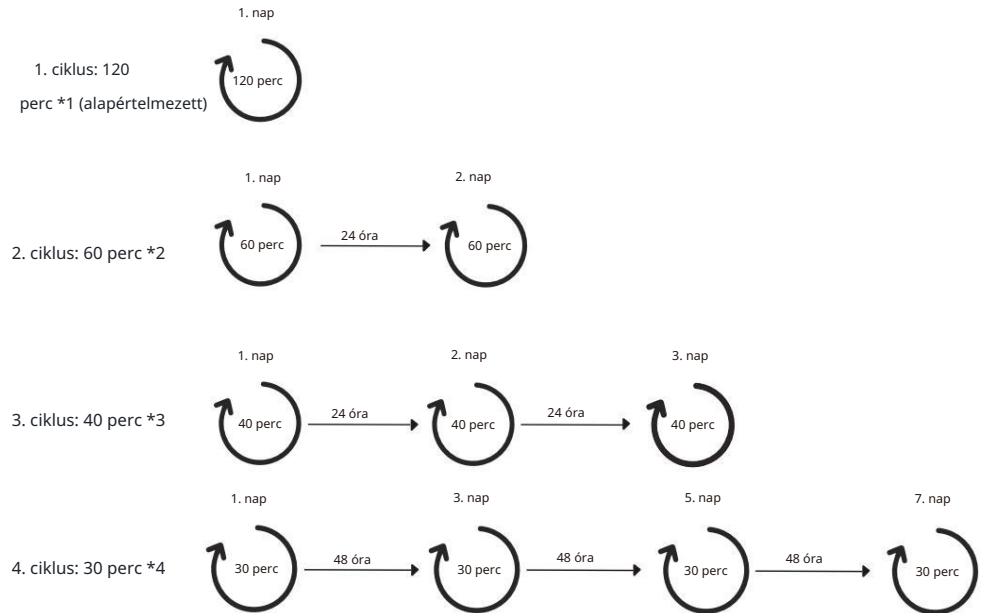

Jegyzet:

1. Ha a ciklikus tisztítási módot választotta, **először győződjön meg arról, hogy a porszívó teljesen fel van töltve.**
2. A WYBOT C1 Pro (OS7010) alapértelmezett tisztítási ciklusa egy egyszeri 2 órás tisztítás, és a WYBOT C1 Max (OS7010 Max) egyszeri, 3 órás tisztítást biztosít.
3. Ha más tisztítási ciklusokat választ, **hagyja a robotgépet a medencében a befejezésig.**

Indítsa el új WYBOT C1 Pro/Max (OS7010/OS7010 Max) készülékét

Fogja meg a porszívót a fogantyújánál fogva, és merítse a medencébe 3 percnél belül, különben a készülék kikapcsol. Ne engedje el, amíg a buborékok már nem jönnek ki belőle.

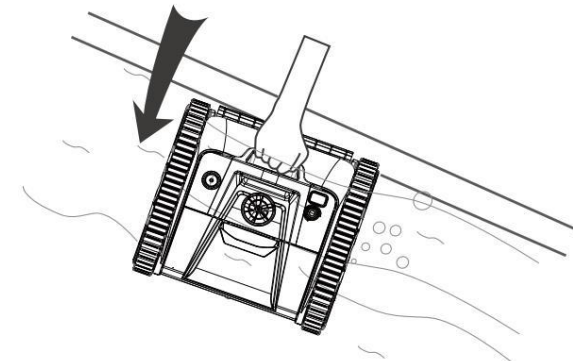

Hagyd lesülyedni az aljára.

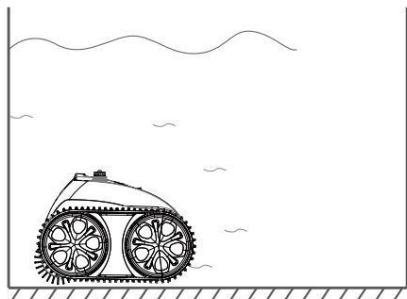

Jegyzet:

Az optimális tisztítási teljesítmény eléréséhez ügyeljen arra, hogy a medence vízének mélysége legalább 50 cm-rel legyen a készülék tetejétől.

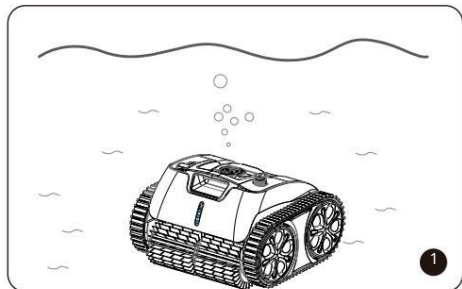

Körülbelül 20 másodpercnyi automatikus kalibrálás után a jelzőfény kéken villogni kezd. A porszívó készen áll a takarításra.

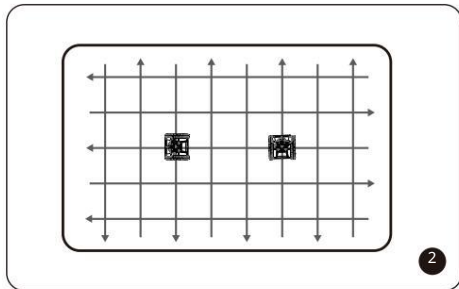

A porszívó alapértelmezés szerint, vagy az alkalmazáson keresztül beállított beállítások szerint elkezd tisztítani a falakat, az alját és a vízvezetékét.

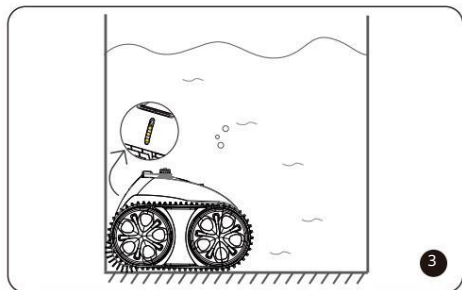

A készülék a tisztítás befejezése után, vagy ha az akkumulátor töltöttsége alacsony, automatikusan a falhoz mozdul.

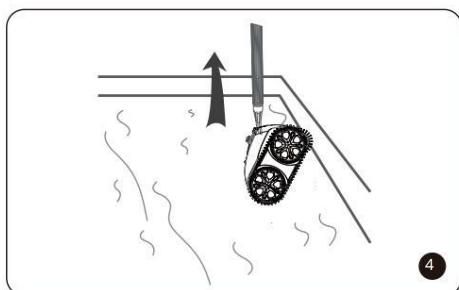

A mellékelt kampóval a fogantyúnál fogva kihúzhatja a porszívót a medencéből.

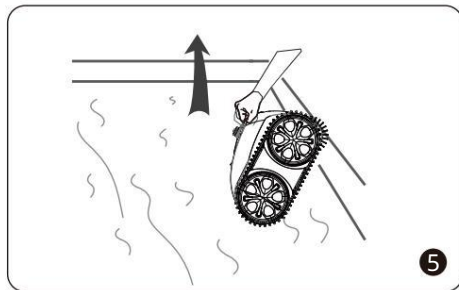

Húzza függőlegesen a porszívót a benne lévő víz gyors kiürítéséhez.

Jegyzet:

Ha az alapértelmezettől eltérő tisztítási ciklust állított be, akkor a robotgépet a medencében kell hagyni a teljes ciklus befejezéséhez.

TISZTÍTSA KI A SZŰRŐT

Nyomja meg a szűrőfedél fogantyúját, és emelje fel a fedelet.

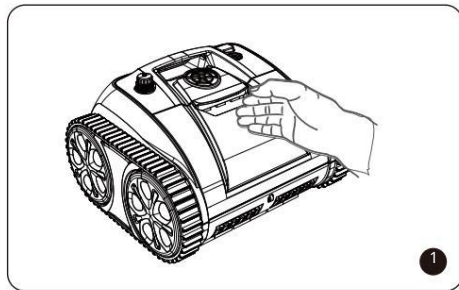

Jegyzet:

- 1. A felső fedél kinyitásakor győződjön meg arról, hogy a készülék ki van kapcsolva.
- 2. Minden használat után meg kell tisztítani a szűrőkosarat.

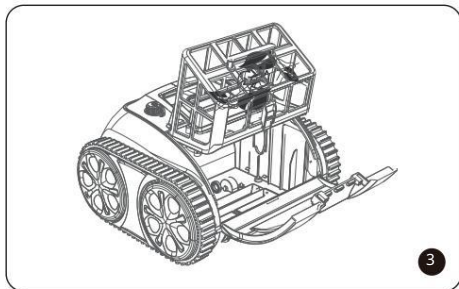
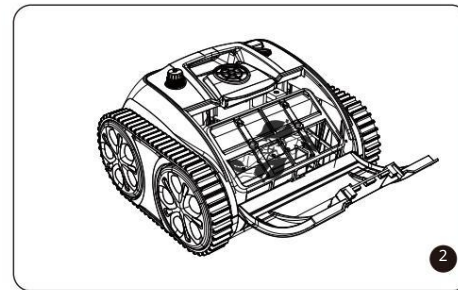

Vegye ki a szűrőkosarat.

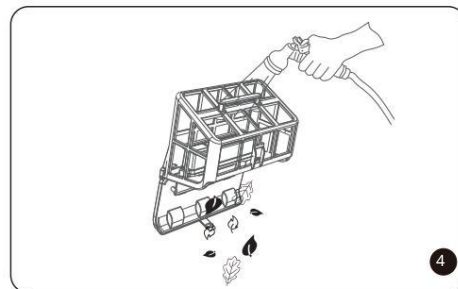

Üritse ki a kosarat az összes szennyeződéstől, és öblítse le tiszta vízzel.

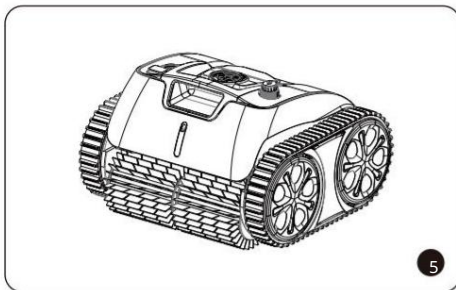

Öblítés után zárja le a szűrőkosarat, helyezze vissza a porszívóba, és zárja le a fedelet.

ESZKÖZ SPECIFIKÁCIÓI

Modell	WYBOT C1 Pro (OS7010)	WYBOT C1 Max (OS7010 Max)
Medence mérete	2 Max. 150 m	Max. 200 m ²
Mélység	4 méter	4 méter
Eszköz méretei	372 (D) * 360 (Sz) * 240 (M) mm	372 (D) * 360 (Sz) * 240 (M) mm
Súly	7,8 kg	7,8 kg
Működési idő	120 ~ 150 perc.	180 ~ 210 perc
Töltési idő	2,5 óra	3,5 óra
Teljesítmény	65 W	65 W
Töltő bemenet	100–240 V, 50–60 Hz	100–240 V, 50–60 Hz
Töltő kimenet	25,2 V / 2,6 A	25,2 V / 2,6 A
Akkumulátor kapacitása	4600mAh	7800mAh
Szűrő durvasága	180 µm	180 µm
Folyik	11,5 m ³ /óra	11,5 m ³ /óra
Mozgási sebesség	11 m/perc	11 m/perc
Vízállóság	IPX8	IPX8
Alkalmazáskapcsolat	Elérhető	Elérhető
Online firmware frissítés	Elérhető	Elérhető

KORLÁTOZOTT GARANCIA

1. Minden, a piacon kapható WYBOT medenceporszívót ellenőriztek és forgalmazási engedéllyel rendelkeznek a helyi törvények szerint.
2. Az akkumulátorra, a motorra és a NYÁK-ra vonatkozó jótállási időszak a vásárlás dátumától számított két év. A fogyóeszközök, beleértve a szűrőkosár, kefék, kerekek stb. nem tartoznak a garancia hatálya alá.
3. A jótállás csak az eredeti vásárlóra vonatkozik, és nem vonatkozik viszonteladásra és bármilyen más típusú áttuladásra.
4. A készülékben keletkezett bármilyen kár, amelyet nem rendeltetésszerű használat, jogosulatlan javítás vagy egyéb okból eredő károk a WYBOTICS Co., Ltd. garanciája nem terjed ki a szétszerelésre vagy a szerelési munkákra.
5. A garanciális időszakon belüli bármilyen igény vagy javítás esetén be kell mutatni a rendelési számot, vagy dokumentum.

A KÉSZÜLÉK KARBANTARTÁSA

A jó állapot megőrzése érdekében kövesse a porszívó tárolására vonatkozó utasításokat.

a) Győződjön meg arról, hogy a készülék ki van kapcsolva. b) Szárítsa meg a porszívót és a szűrőkosarat. c) Töltse

fel teljesen az akkumulátort. d) A porszívót hűvös és szellőző helyen, közvetlen napfénytől, hóforrasoktól és fagytól távol, 5 és 45 °C közötti környezeti hőmérsékleten tárolja. e) Az akkumulátor élettartamának meghosszabbítása érdekében háromhavonta töltse fel a porszívót.

Megjegyzés:

Ha a készülék hosszú távú alacsony akkumulátortöltöttség vagy kikapcsolt állapot után sem működik, kérjük, vegye fel a kapcsolatot az értékesítés utáni szervizzel. Biztonsága érdekében ne próbálja meg szétszerelni engedély nélkül.

GYIK ÉS HIBAELHÁRÍTÁS

Kérdés: Milyen medenceformákhoz és építőanyagokhoz alkalmas a porszívó?

Válasz: A készülék téglalap, ovális vagy szabálytalan alakú, földbe süllyesztett medencékhez használható. Az alkalmazható építőanyagok közé tartozik a PVC, beton, kerámia és egyéb.

Kérdés: Lesznek-e akadályok, például lépcsők, sekély vízű területek, lefolyók, lejtők stb. a medencében? befolyásolja a működést?

Válasz: A készülék lépcsőn, lefolyón és sekély vízben is fel tud mászni. A fentiek

Az akadályok befolyásolhatják a tisztítási útvonalat, de nem befolyásolják a készülék működését.

Ha a porszívó használata során a következő helyzetekkel találkozik, ellenőrizze az alábbi táblázatot, és saját maga is megoldhatja azokat.

Megjegyzés: Ha

nem találja a megoldást a táblázatban, kérjük, vegye fel a kapcsolatot az értékesítés utáni csapattal.

Szám	Problémák	Részletek	Lehetséges okok	Javasolt megoldás
1	Eszköz nem működik	Piros fény jelzőfény	A járókerék megragadt	Ellenőrizze a járókereket és tisztítsa meg a szíjat.
		Villogó piros jelzőfény	Motorvédelem	Újraindítás
		Villogó piros jelzőfény	A készülék nincs benne a víz vagy a medence túl sekély	Indítsa újra, és azonnal tegye a medencébe. Győződjön meg rőla, hogy a vízmélység meghaladja a 0,5 m-t.
		Sárga fény pulzál	Alacsony akkumulátorszint	Töltse fel teljesen a készüléket, majd indítsa újra.
2	Nem lehet tölteni	Jelzőfény töltő villog	Rossz érintkezés	Csatlakoztassa újra a töltőt.
3	Nem mászik falra	Csúszós építőanyag	Ragassza fel az úszó blokkokat (utasításokért forduljon az értékesítés utáni csapathoz).	
		Túl szennyezett víz	Tisztítsa meg a szűrőkosarat.	
4	Rendellenes falmászás	Lassan mászik fel	Eltömődött szűrőkosár	Tisztítsa meg a szűrőkosarat.
		Leesik a falról, vagy a felszínen úszik	Beszívott levegő	Ragassza fel az úszó blokkokat (utasításokért forduljon a szervizcsoporthoz).
			Eltömődött szűrőkosár	Tisztítsa meg a szűrőkosarat.
5	Csak bizonyos területeket tisztít, nem tisztítja az egész medencét	Rossz tisztítási mód	Csatlakozzon az alkalmazáshoz, és válassza ki újra a megfelelő tisztítási módot	
		Elavult firmware	Csatlakozz az alkalmazáshoz és frissítsd a firmware-t	
6	Az előlő oldal felemelkedik az alsó rész tisztításakor	Eltömődött szűrőkosár	Tisztítsa meg a szűrőkosarat	
7	Nem a beállított útvonal szerint tisztít	Akadályba ütközés	Segítsd el a készüléket az akadálytól	
	Nem lehet csatlakozni az alkalmazáshoz	A készülék ki van kapcsolva.	Újraindítás	
8	Az alkalmazás nem csatlakoztatható, amíg az eszköz a medencében van.	Nem elérhető	Csatlakoztassa a parti eszközt	

BIZONYÍTVÁNY

A WYBOT robot medencetisztítók minden teljesítmény- és megbízhatósági teszten megfeleltek, valamint megszerezték a megfelelő tanúsítványokat azokban az országokban, ahol értékesítik őket.



WYBOT ÜGYFÉLSZOLGÁLAT

A folyamatos termékfejlesztés iránti igény miatt a kézikönyvben szereplő termékek megfelelnek a tényleges termékeknek, és a WYBOTICS Co., Ltd. fenntartja a jogot a termékek frissítésére.

Ha használat közben bármilyen problémát tapasztal, kérjük, vegye fel a kapcsolatot az értékesítés utáni csapattal. További részletekért kérjük, látogassa meg a WYBOTICS weboldalát: www.wybotpool.com

Wybot ügyfélszolgálat:

Email: support@wybotpool.com

Facebook: @WybotPool

Telefon: 1-866-777-6655