

Dreame X50 master

DREAME

Robotporszívó és felmosó automatikus üritéssel és öntisztító felmosóval

Felhasználói kézikönyv



A kézikönyvben található illusztrációk csak illusztrációk. Kérjük, tekintse meg a tényleges terméket.

Biztonsági információk

Az áramütés, tűz vagy sérülés elkerülése érdekében, amelyet a készülék nem megfelelő használata okoz, kérjük, figyelmesen olvassa el a használati útmutatót a készülék használata előtt, és őrizze meg későbbi felhasználás céljából.

Használati korlátozások

- Ezt a terméket 8 év alatti gyermekek, valamint fizikai, érzékszervi, értelmi fogyatékosokkal élő, illetve korlátozott tapasztalattal vagy tudással rendelkező személyek nem használhatják szülő vagy gondviselő felügyelete nélkül a biztonságos működés biztosítása és a kockázatok elkerülése érdekében. A tisztítást és karbantartást gyermekek felügyelet nélkül nem végezhetik.
- A készüléket csak a hozzá mellékelt hálózati adapterrel szabad használni.
- Ez a készülék olyan elemeket tartalmaz, amelyeket csak szakember cserélhet ki személyek.
- Gondoskodjon a termék körüli terület és a termék beépítési szekrényének megfelelő szellőztetéséről.
- A termék telepítése után győződjön meg arról, hogy a tápcsatlakozó könnyen elérhető helyen van.
- Tisztítsa meg a tisztítandó területet. Gyermekek nem játszhatnak a készülékkel.
Gondoskodjon arról, hogy a gyermekek és a háziállatok biztonságos távolságban legyenek a robottól működés közben.
- Ne telepítse, ne töltsen és ne használja a készüléket fürdőszobákban vagy medencék közelében.
- Ez a termék kizárólag otthoni környezetben használható padló tisztításra. Ne használja kültéren, nem padlófelületeken, illetve kereskedelmi vagy ipari környezetben.
- Győződjön meg arról, hogy a készülék megfelelő környezetben megfelelően működik.
Egyéb esetben ne használja a készüléket.

Biztonsági információk

Használati korlátozások

- Ha a tápkábel sérült, azt a gyártótól vagy annak szervizképviselétől beszerezhető speciális kábellel vagy szerelvényre kell kicserélni.
- Ne használja a robotot talajszint feletti, védőkorlát nélküli területen.
- Ne helyezze a robotot fejjel lefelé. Ne használja az LDS burkolatát, a robot burkolatát vagy az ütközőt a robot fogantyújaként.
- A robotot 0°C feletti és 40°C alatti környezeti hőmérsékleten használja. Győződjön meg arról, hogy nincs folyadék vagy ragadós anyag a padlón.
- A sérülések vagy sérülések elkerülése érdekében a készülék használata előtt távolítsa el a padlóról a laza tárgyakat, és húzza ki a takarítási útvonalon lévő kábeleket vagy tápkábeleket.
- Távolítsa el a törékeny vagy apró tárgyakat a padlóról, hogy megakadályozza a robot nekiütközését és sérülését.
- Tartsa távol a hajját, az ujjait és más testrészeit a robot szívónyílásától.
- A tisztítóeszközt tartsa gyermekektől elzárva.
- Ne használja a készüléket olyan helyiségben, ahol csecsemő vagy gyermek alszik.
- Ne helyezzen gyermekeket, háziállatokat vagy bármilyen tárgyat a robot tetejére, függetlenül attól, hogy az álló vagy mozgó állapotban van.
- Csak tiszta vizet és hivatalosan jóváhagyott tisztítóoldatot szabad a tisztavíz-tartályba önteni. Ne adjon hozzá semmilyen más folyadékot, például alkoholt vagy fertőtlenítőszert. A tisztítóoldat és a tiszta víz aránya ellenőrizhető

Biztonsági információk

a tisztítóoldatos flakonon. A tisztítóoldatot tartsa gyermekektől elzárva.

- Ne használja a robotot égő tárgyak tisztítására. Ne használja a robotot gyúlékony vagy éghető folyadékok, korrózív gázok, hígítatlan savak vagy oldószerek felszívására.
- Ne porszívózzon kemény vagy éles tárgyakat. Ne használja a készüléket olyan tárgyak felszedésére, mint a kövek, nagy papírdarabok vagy bármilyen olyan tárgy, amely eltömítheti a készüléket.
- A készülék tisztítása vagy karbantartása előtt a csatlakozódugót ki kell húzni a konnektorból.
- Ne törölje át a robotot vagy a bázisállomást nedves ruhával, és ne öblítse le őket semmilyen folyadékkal. A mosható alkatrészek tisztítása után teljesen szárítsa meg azokat, mielőtt újratelepítené és használná őket.
- Ezt a terméket a csomagban található új csőszerelvény segítségével kell a vízforráshoz csatlakoztatni. Ne használja fel újra a régi csőszerelvényt.
- A vízcsatlakozási tartozékok telepítése vagy szétszerelése előtt győződjön meg arról, hogy a bázisállomás nincs csatlakoztatva a tápegységhez.
- Kérjük, a szétszerelt csomagot megfelelően őrizze meg, és ne engedje, hogy a gyermekek megérintsék vagy lenyeljék.
- Kérjük, ne szerelje szét, ne javítsa vagy módosítsa a terméket. Probléma esetén forduljon az értékesítés utáni szervizhez.
- Amikor a terméket szállítani kell, kérjük, először öntse ki a maradék vizet, és ajánlott az eredeti csomagolást használni.

Használati korlátozások

- Kérjük, a terméket a felhasználói kézikönyvben található utasításoknak megfelelően használja. A felhasználók felelősek a termék nem megfelelő használatából eredő bármilyen veszteséget vagy kárért.
- Ne használjon harmadik féltől származó akkumulátort vagy bázisállomást. A robot csak az RBXE0307-1 típusú bázisállomással használható.
- Ne próbálja meg saját kezűleg szétszerelni, javítani vagy módosítani az akkumulátort vagy a bázisállomást.
- Ne helyezze a bázisállomást hőforrás közelébe.
- Ne használjon nedves ruhát vagy nedves kezet a bázisállomás töltőérintkezőinek letörléséhez vagy tisztításához.
- Ne dobja ki a régi elemeket nem megfelelően. A szükségtelen elemeket a megfelelő újrahasznosító helyen kell leadni.
- Ha a tápkábel megsérül vagy elszakad, azonnal hagyja abba a használatát, és forduljon az értékesítés utáni szervizhez.
- Szállítás közben győződjön meg arról, hogy a robot ki van kapcsolva, és lehetőség szerint az eredeti csomagolásában van.
- Ha a robotot hosszabb ideig nem használja, töltsen fel teljesen, majd kapcsolja ki és tárolja hűvös, száraz helyen. Töltsen fel a robotot legalább 3 havonta egyszer, hogy elkerülje az akkumulátor túlzott lemerülését.

Lézerbiztonsági információk

· A termékben található lézerezékelő megfelel az IEC 60825-1:2014/EN 60825-1:2014/ A11:2021 szabványnak az 1. osztályú lézertermékekre vonatkozóan. Használat közben kerülje a közvetlen szemkontaktust.

1. OSZTÁLYÚ LÉZERTERMÉK

FOGYASZTÓI LÉZERTERMÉK

EN 50689:2021



Csak beltéri használatra



Olvassa el a kezelési útmutatót

A Dreame Trading (Tianjin) Co., Ltd. ezennel kijelenti, hogy az RLX86CE-1 típusú rádióberendezés megfelel a 2014/53/EU irányelvnek. Az EU megfelelőségi nyilatkozat teljes szövege a következő internetcímen érhető el: <https://global.dreamotech.com> Részletes elektronikus kézikönyvért kérjük, látogasson el a <https://global.dreamotech.com/pages/user-manuals-and-faqs> oldalra.

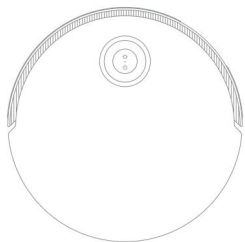

Robot

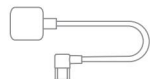

Tápkábel

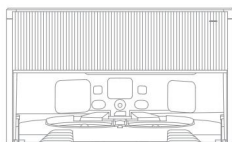
Mosódeszka szűrő
(előre telepítve)Porzsák × 2
(előre telepítve × 1)Automatikus mosószer-adagoló (előre
telepítve)

Bázisállomás

2 db
felmosópárna (előre telepítve)

Felmosókorong-tartó × 2



Tisztítóeszköz



Tisztító oldat



Felhasználói kézikönyv



1/4"-os tisztaság
Vízvezeték



3/8" használt
Vízvezeték



Spirális kábelcsomagolás



Drótszervező

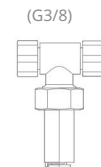

3-utas váltószelep



2 db adapter



1/4"-os könyök (vékony) ×
2 (előre beszerelt × 1)

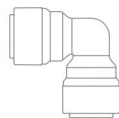

3/8"-os könyök (vastag) × 2
(előre beszerelt × 1)



1/4"-os kupak ×
2 (előre beszerelve)



3/8"-os kupak ×
2 (előre beszerelve)



1/4"-os csatlakozózár
Klip (kicsi) × 4



3/8"-os csatlakozó
Rögzítőkapocs (nagy) × 4

Robot

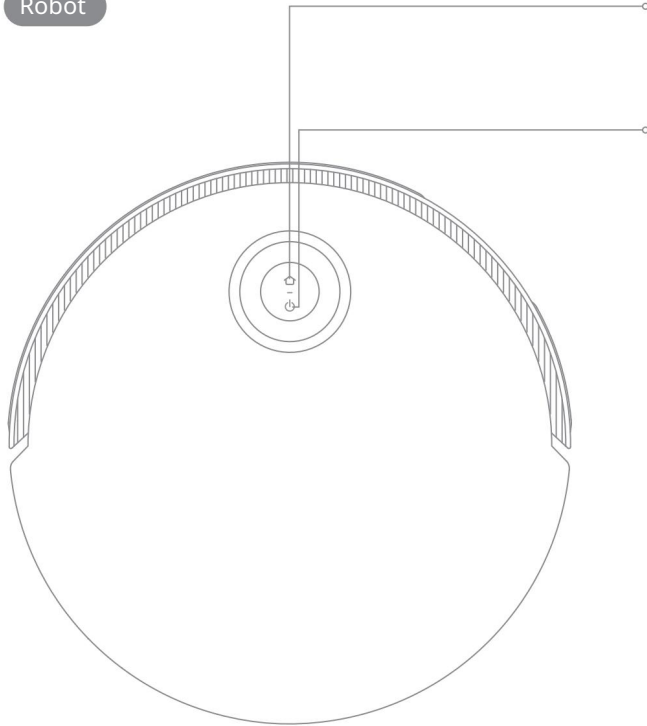

- Nyomja meg a gombot a robot visszaküldéséhez a bázisállomásra
- Nyomja meg és tartsa lenyomva 3 másodpercig a gyerekzár kikapcsolásához



- Nyomja meg és tartsa lenyomva 3 másodpercig a be- vagy kikapcsoláshoz
- Nyomja meg a takarítás megkezdéséhez a robot bekapcsolása után

Folyamatos kék: Tisztítás vagy takarítás befejeződött

Folyamatos zöld: Töltés

Narancssárgán villog: Hiba

Folyamatos fehér: Tisztítás vagy takarítás befejeződött

Fehér lüktetés: Töltés folyamatban (nem alacsony akkumulátortöltöttség)

Folyamatos narancssárga: Készenléti állapot alacsony akkumulátorszintnél, vagy szüneteltetett állapot alacsony akkumulátorszintnél

Narancssárga fény: Töltés (alacsony akkumulátorszint)

Narancssárgán villog: Hiba

Villogó rózsaszín: Kamera aktíválva

Jegyzet:

Nyomja meg a robot bármelyik gombját a szüneteltetéshez, miközben a robot takarít vagy visszatér a töltésre.

A gyerekzár a Dreamehome alkalmazáson keresztül engedélyezhető/letiltható.

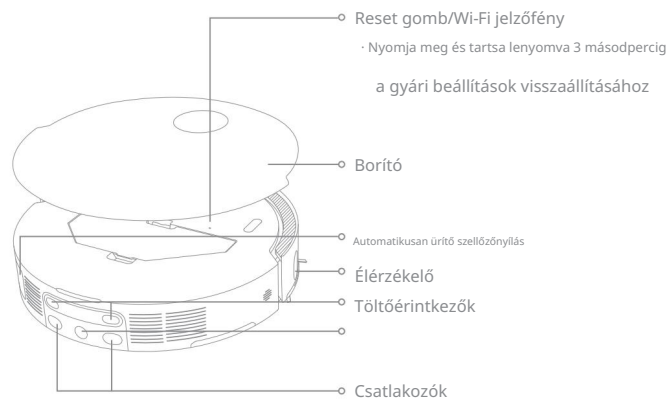
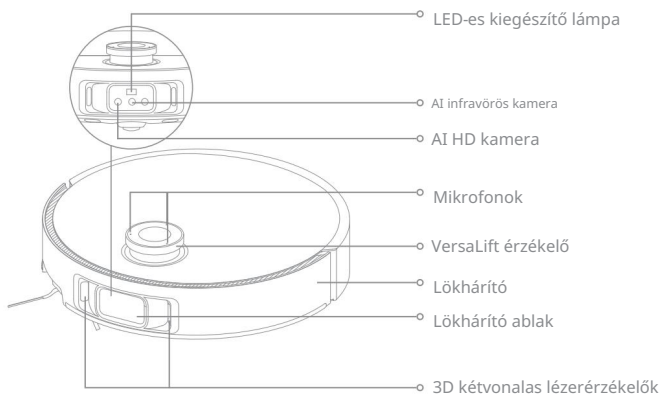

Megjegyzés: A VersaLift érzékelő leeresztve van, amikor a robot készenléti üzemmódban van, a bázisállomáson töltődik, vagy alacsony szabad magasságú területeket tisztít. Abban az esetben, ha

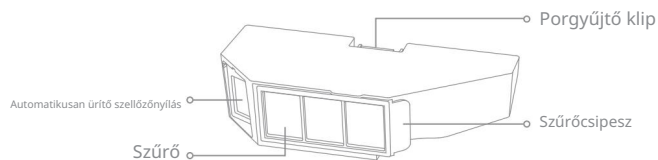
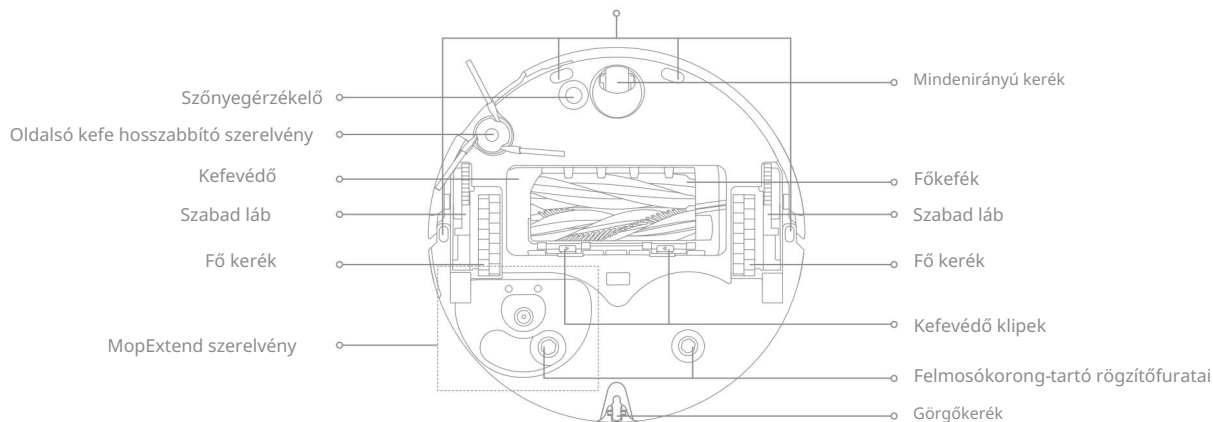

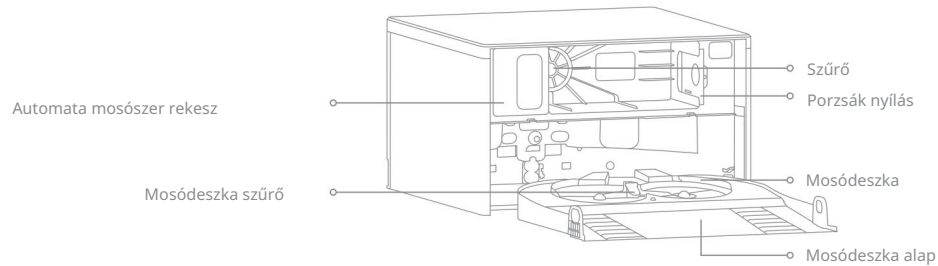
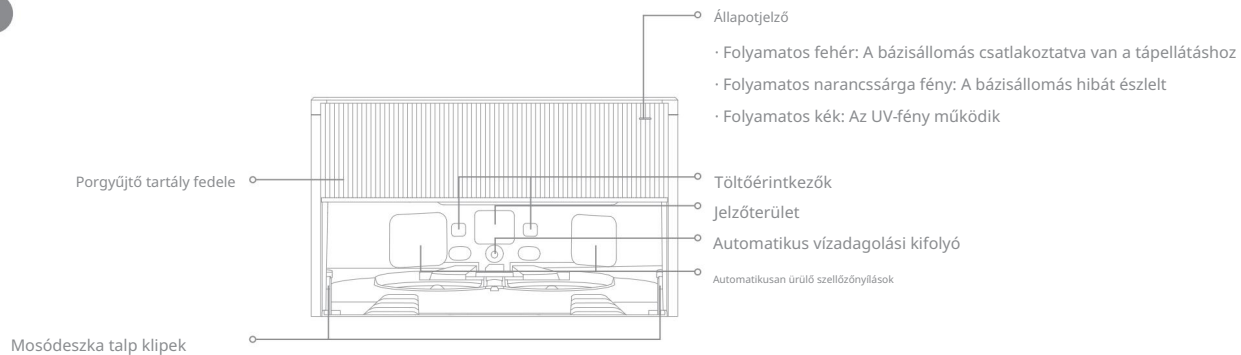

Megjegyzés: Tartalékként a porgyűjtő tartály fedelének belsejében egy pár szivárgásgátló kupak található.

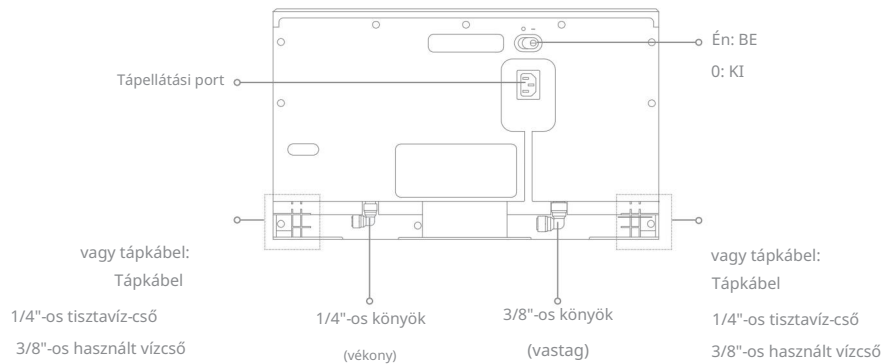

Megjegyzés: · A vízcső beszerelése előtt erősen nyomja meg a könyöknél található rögzítőgyűrűt a szivárgásgátló sapka eltávolításához.

· Javasoljuk, hogy a használt vízvezeték beépítési magassága ne haladja meg a 80 cm-t.

Használat előtt

fő vízlezáró szelepet vagy sarokszelepet otthonában, és szerelje fel a

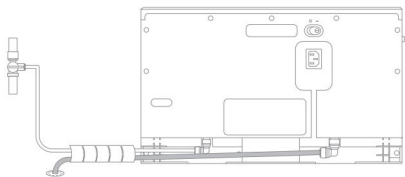

Megjegyzés: A kész telepítés csak referenciaként szolgál. Kérjük, a tényleges telepítési helyzetet tekintse át.

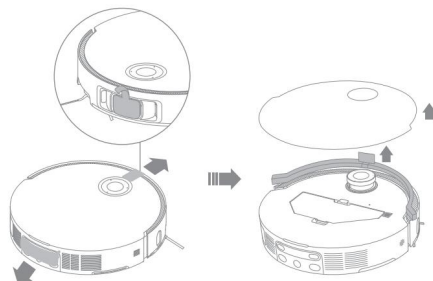

Távolítson el minden olyan tárgyat, amely 60 cm-nél közelebb van a bázisállomás elejéhez. Csatlakoztassa határozottan a tápkábel, amíg a jelzőfény ki nem gyullad.

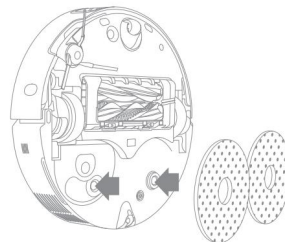
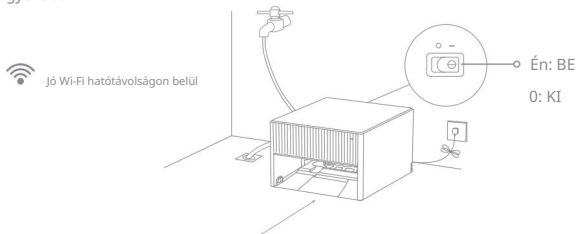

Megjegyzés: · Győződjön meg arról, hogy semmilyen tárgy nem takarja el a jelzőzónát.
· A fapadlók vagy szőnyegek nedvesedése miatti foltok elkerülése érdekében ajánlott a bázisállomást járólapos vagy márványpadlóra helyezni.

Használat előtt

A bekapcsoláshoz tartsa lenyomva a robot gombját 3 másodpercig. Helyezze a robotot a bázisállomásra úgy, hogy a felmosóegység a mosódeszka felé nézzen. Ezután egy hangot fog hallani.

bázisállomás.

Miután a robot teljesen feltöltődött, a robot és a bázisállomás állapotjelzői 10 percig világítanak, majd elhalványulnak.

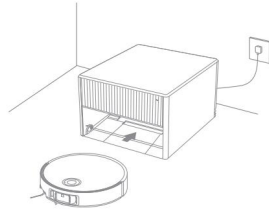

Ha a robot az akkumulátor lemerülése után nem kapcsolható be, csatlakoztassa manuálisan a robotot a bázisállomáshoz a töltés érdekében.

A Dreamehome alkalmazással tesztelje, hogy a bázisállomás képes-e

Megjegyzés: Az alkalmazás használata előtt győződjön meg arról, hogy a robot

Dreamehome alkalmazás" szakasz.

(1) Távolítsa el a porgyűjtő tartály fedelét, és húzza ki az automatikus mosószer rekeszt.

(2) Nyissa ki a rekesz felső fedelét, és adja hozzá a tisztítóoldatot.

(3) Zárja le a rekesz fedelét, helyezze vissza a bázisállomásba, majd helyezze vissza a porgyűjtő tartály fedelét. A tisztítóoldat automatikusan betöltődik a készülékbe munka közben.

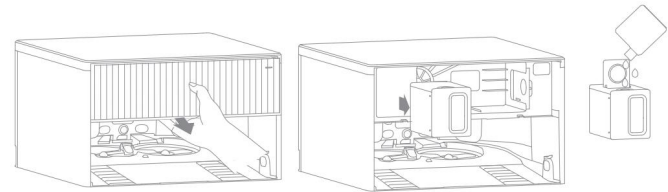

Megjegyzés: · Az automatikus mosószer rekesze tisztítóoldattal tölthető fel. A meghibásodás megelőzése érdekében ne adjon hozzá más folyadékot, mint a hivatalosan jóváhagyott tisztítóoldatot.

· Helyezze be az automatikus mosószer rekeszt, amíg a helyére nem kattann.

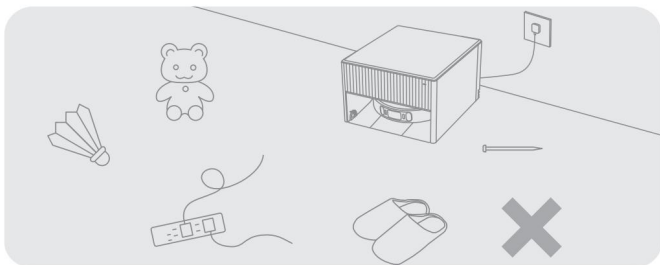

Takarítás előtt kérjük, távolítsa el az instabil, törékeny, értékes vagy veszélyes tárgyakat, és szedje fel a földön heverő kábeleket, rongyokat, játékokat, kemény és éles tárgyakat, hogy elkerülje azok begabalyodását, megkarcolódását vagy felborulását a robot által, ami kárt okozhat.

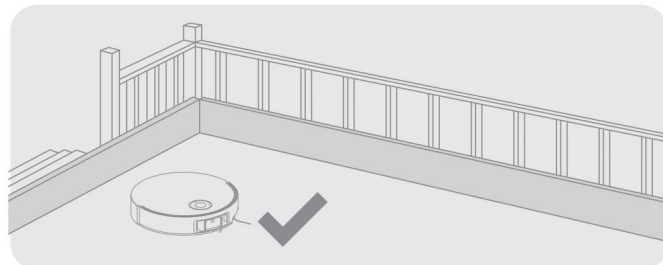

Takarítás előtt helyezzen el egy fizikai akadályt a lépcső szélén, hogy biztosítsa a robot biztonságos és zökkenőmentes működését.

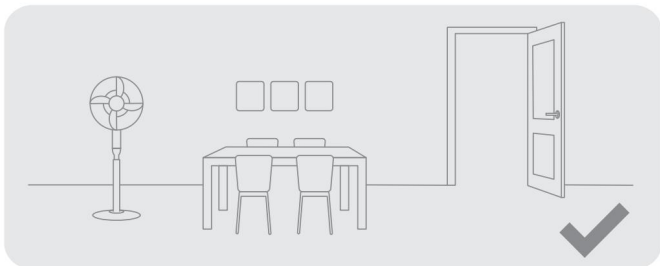

Nyisd ki a takarítandó szoba ajtaját, és tedd a bútorokat a megfelelő helyre, hogy több hely maradjon.

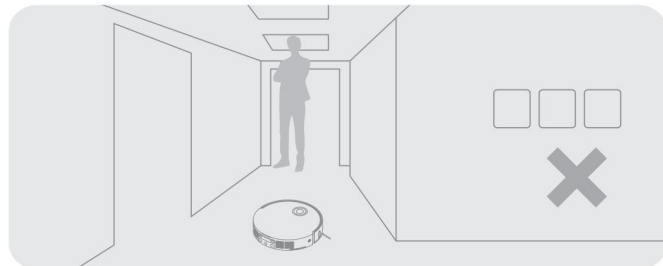

Annak érdekében, hogy a robot ne tévesszen meg a tisztítandó területeket, ne álljon a robot elé, küszöbön, folyosón vagy szűk helyeken.

Megjegyzés: · A robot első használatakor kövesse körbe takarítás közben, hogy időben eltávolítsa az esetleges akadályokat.

· A LED-es kiegészítő lámpák kiegészítő világítást biztosítanak gyengén megvilágított környezetben.

· Ne porszívózzon kemény tárgyakat, például kőeket, acélgolyókat és játékkatrészeket, illetve éles tárgyakat, például építési hulladékot, törött üveget és szögeket, mert különben megkarcolódhatnak a talaj.

Távolítsa el a robot fedelét, és olvassa be a roboton található QR-kódot, vagy keressen rá a „Dreamehome” kifejezésre az alkalmazásboltban az alkalmazás letöltéséhez és telepítéséhez.

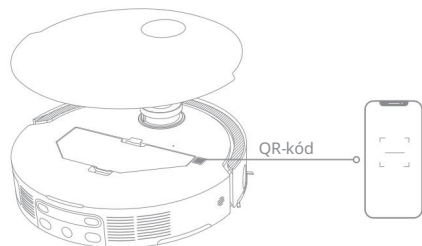

Jegyzet:

Csak 2,4 GHz-es Wi-Fi támogatott.

Az alkalmazás szoftverének frissítései miatt a tényleges működés eltérhet a kézikönyvben található utasításoktól. Kérjük, kövesse az utasításokat az alkalmazás jelenlegi verzióján.

Olvassa be újra ugyanazt a QR-kódot a roboton az eszköz hozzáadásához.

Jegyzet:

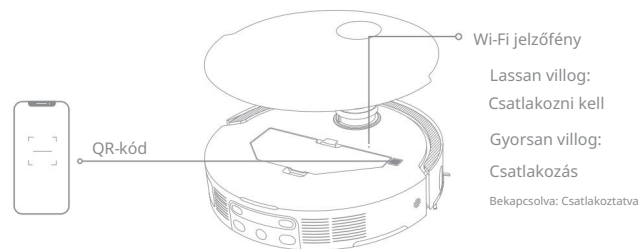

Ez a termék két telepítési módot támogat: beágyazva
szekrénybe van beépítve, vagy nincs beépítve a szekrénybe.

Távolítson el minden olyan tárgyat, amely 60 cm-nél közelebb van a bázisállomás
elejéhez.

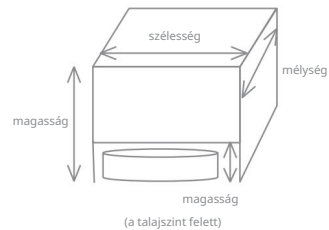
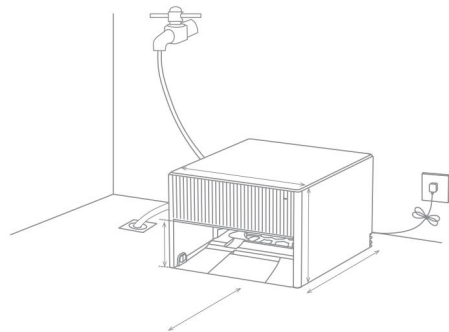

Hogyan szereljük csöveket és vezetékeket	magasság (mm)	szélesség (mm)	mélység* (mm)	magasság (a talajszint felett) (mm)
A bázisállomás hátoldalán	254	421	488	130
A bázisállomás mindkét oldalán	254	421	443	130

*A mélységadatok tartalmazzák a szekrényajtó vastagságát (kb. 20 mm).

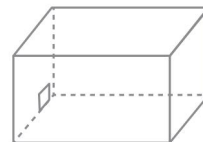

A szekrény még nincs beszerelve

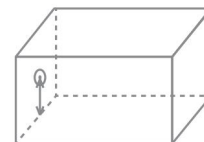

A szekrény már telepítve van

Hogyan szereljük fel csöveket és vezetékeket	magasság (mm)	szélesség (mm)	mélység (mm)
A bázisállomás hátoldalán	254	421	468
A bázisállomás mindkét oldalán	254	421	423

Vágjon egy 30 mm oldalhosszúságú négyzet alakú lyukat. Ezt a lyukat a szekrény oldalának bal/jobbs alsó sarkában, a talajhoz közel kell elhelyezni.

Vágjon egy 30 mm átmérőjű kör alakú lyukat. A távolság a lyuk közepe és a talaj közötti távolság nem lehet magasabb

a tényleges telepítési környezettől függően határozzák meg.

- Ha a 3-utas váltószelep mérete nem egyezik, kérjük, vásároljon egy megfelelő adaptert külön.
- Használjon víznyomásmérőt a víznyomás mérésére és ellenőrizze, hogy 0,14 MPa és 0,8 MPa között van-e.
- Telepítés előtt zárja el otthona fő vízcsapját, és győződjön meg arról, hogy a csövekből minden víz leeresztve lett.
- Ne csatlakoztassa a bázisállomást melegvíz-forráshoz.
- Telepítés előtt kérjük, húzza ki a bázisállomást a konnektorból, és győződjön meg arról, hogy a bázisállomás nincs csatlakoztatva a tápegységhez.

- A telepítési helyet kerülni kell a közvetlen napfénytől és a víztől.
- Javasoljuk, hogy a helyszín a vízforrás és a padló közelében legyen csatorna.
- Javasoljuk, hogy a bázisállomás és a konnektor közötti távolság 1,5 méteren belül legyen.
- Távolítson el minden olyan tárgyat, amely 60 cm-nél közelebb van a készülék elejéhez. bázisállomás.
- Helyezze a bázisállomást olyan helyre, ahol jó a 2,4 GHz-es Wi-Fi jel.

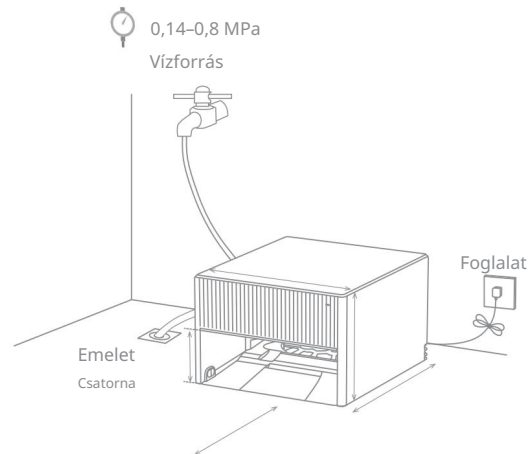

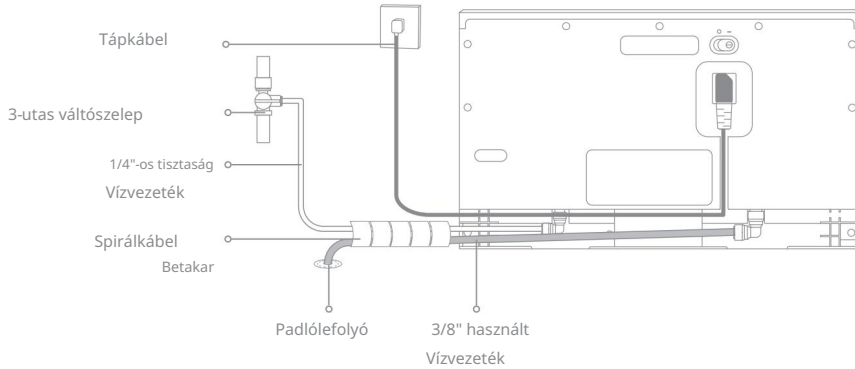

Jegyzet:

- A kézikönyvben található illusztrációk csak illusztrációk. Kérjük, tekintse meg a tényleges telepítési útmutatót. helyzet.
- Javasoljuk, hogy a használt vízvezeték beépítési magassága ne legyen magasabb mint 80 cm.

Csatlakozórögztő klip telepítése

Igazítsa a csatlakozó rögzítőkapocs fogantyújának irányát az ábrának megfelelően, majd nyomja lefelé a kapcsot a rés mentén, az ábrán látható módon.

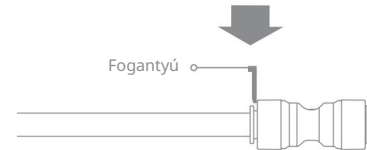

Megjegyzés: Telepítés előtt győződjön meg arról, hogy az összes csatlakozó tartozék szilárdan rögzítve van.



Teflon szalag

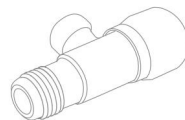

Szögszelep

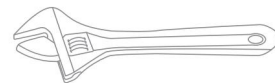

Állítható csavarkulcs

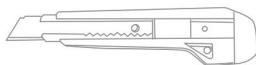

Kés

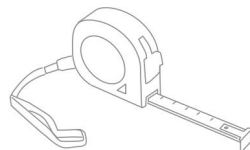

Mérőszalag

Csatlakoztassa a használt vízcsövet

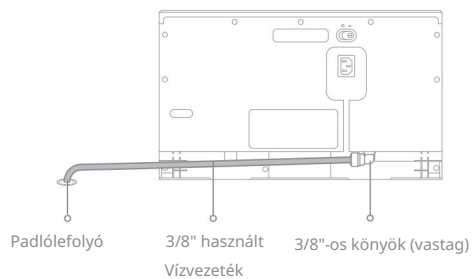

Csatlakoztassa a tisztavíz-csövet

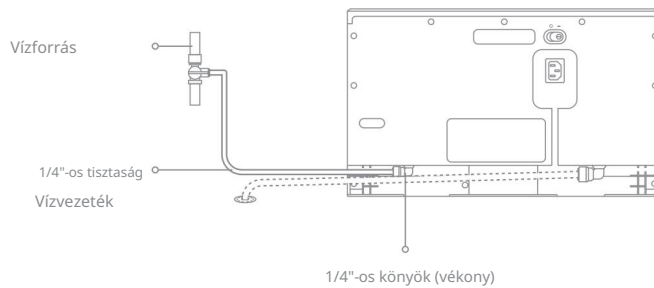

Jegyzet:

- Beszerelés előtt kérjük, erősen nyomja meg a könyökön található rögzítőgyűrűt az előre felszerelt szivárgásgátló sapka eltávolításához.
- Javasoljuk, hogy a használt vízvezeték beépítési magassága ne haladja meg a 80 cm-t.

A 3-utas váltószelep beszerelése

Jegyzet:

- Telepítés előtt zárja el otthona fő vízcsapját, és gondoskodjon róla, hogy győződjön meg arról, hogy az összes víz leeresztve van a csövekből.
- Beszerelés előtt ellenőrizze, hogy a tömítőgyűrű a helyén van-e. Ha nem, akkor az összes külső menetes csatlakozót teflonszalaggal kell szorosan becsomagolni 6-9 fordulattal a becsavarás irányában a szivárgás elkerülése érdekében.
- A 3-utas váltószelep beszerelése előtt ajánlott egy sarokszelepet beszerelni a vízforrásnál.
- Szükség esetén használjon villáskulcsot a beszereléshez.
- Ha a 3-utas váltószelep mérete nem egyezik, használja a mellékelt adaptert, és az ábrán látható sorrendben csatlakoztassa.

Befejezett telepítés

1. lehetőség

-Külső menetes csatlakozóval

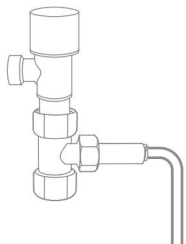

2. lehetőség

-Belső menetes csatlakozóval

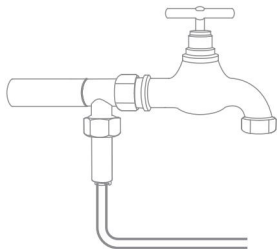

1. lehetőség – Vízforrás külső menetes csatlakozóval

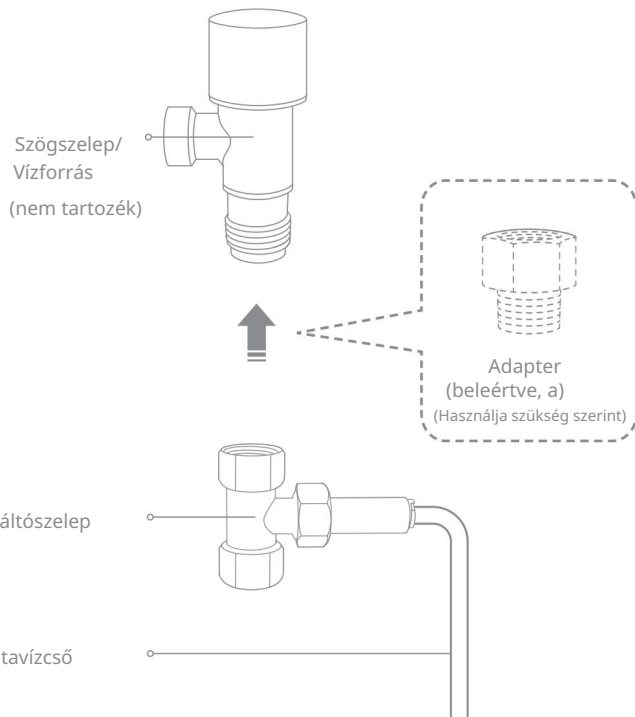

2. lehetőség – Vízforrás belső menetes csatlakozóval

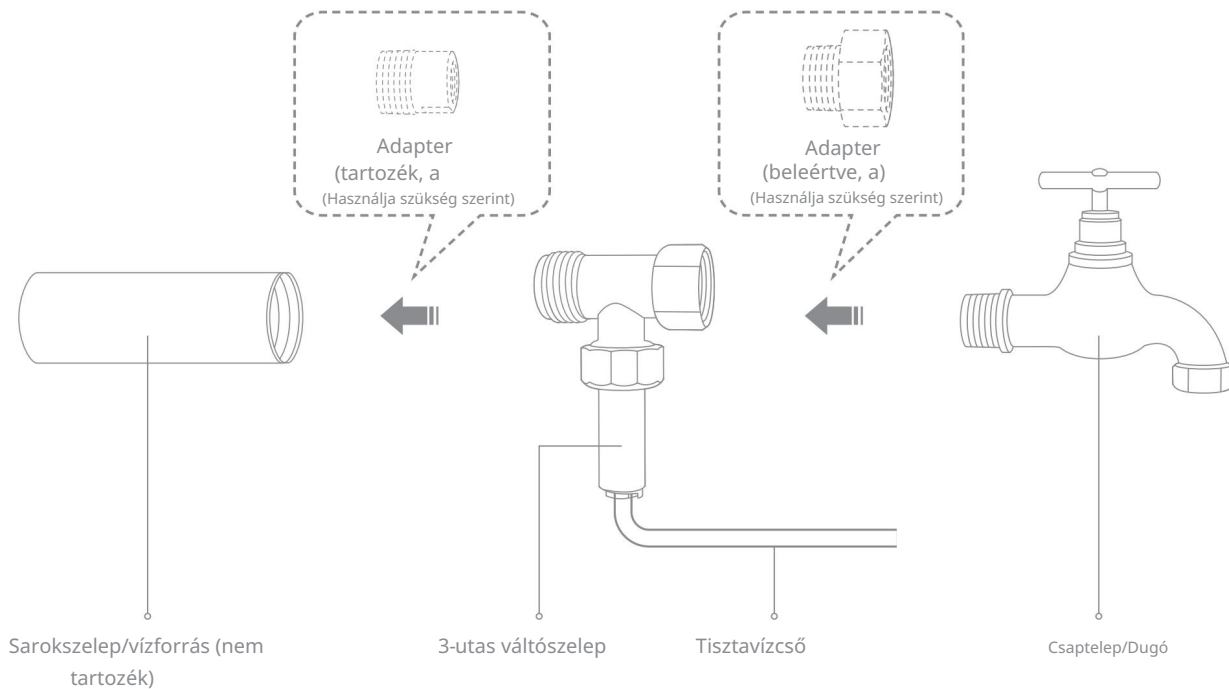

A vízcsövek és vezetékek rendbetétele 1.
Rögzítse a vízcsöveket és vezetékeket egy drótszerzővel.

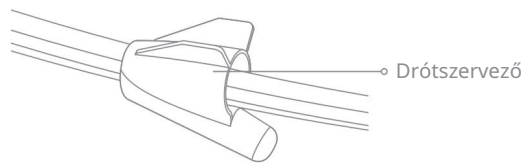

3. Húzza hátra a vezetékrendezőt, hogy a vízcsöveket és a vezetékeket feltekerje.

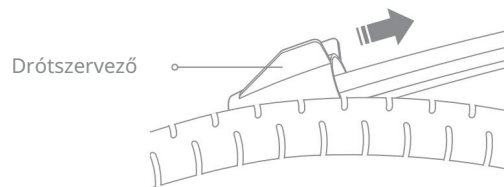

2. Fűzze be a vezetékrendező alját a spirális kábeltkeresésbe.

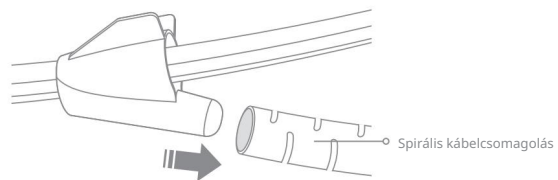

Vizsgálati módszer

1. Tesztelés előtt kapcsolja be a bázisállomást, majd nyissa ki a fő vízcsapot és a sarokszelepet otthon.
2. Az alkalmazás letöltéséhez és beállításához tekintse meg a felhasználói kézikönyvet.
A telepítés után egy felugró ablak jelenik meg az alkalmazásban, kérjük, hajtsa végre a tesztelési lépéseket az utasításoknak megfelelően.
3. Csatlakoztassa újra a bázisállomást, és ellenőrizze újra, hogy az megfelelően tudja-e elvégezni az automatikus vízutántöltést és -leeresztést.

Megjegyzés: Kérjük, kövesse az alkalmazás legújabb verziójára vonatkozó utasításokat.

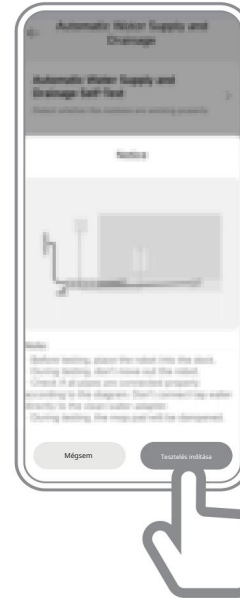

TELEPÍTÉS BEFEJEZVE



A robot bekapcsolásához tartsa lenyomva a gombot 3 másodpercig.

A bekapcsolt állapotot jelző lámpa folyamatosan világít. Vagy helyezze a robotot a bázisállomásra úgy, hogy a robot töltőérintkezőit a bázisállomás érintkezőihez igazítja, majd a robot bekapcsol.

távolítsa el a robotot a bázisállomástól, majd nyomja meg és tartsa lenyomva a gombot 3 másodpercig.

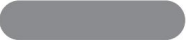

az alkalmazásban található utasításokat követve gyorsan létrehozhat egy térképet. A robot takarítás nélkül kezdi meg a térképezést. Amikor a robot visszatér a bázisállomásra, a térképezési folyamat befejeződik, és a térkép automatikusan mentésre kerül.

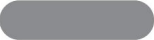

Amikor a robot működik, nyomja meg bármelyik gombot a szüneteltetéséhez. Ha a robot 10 percnél hosszabb ideig szünetel, automatikusan

Nyomjon meg bármelyik gombot a roboton, vagy használja az alkalmazást a robot felébresztéséhez.

Megjegyzés: Ha a robotot szünetelteti és a bázisállomásra helyezi, az aktuális takarítási folyamat befejeződik.



Ha az akkumulátor túl alacsony, a robot automatikusan visszatér a bázisállomásra töltés céljából. A megfelelő töltöttségi szint elérése után

Megjegyzés: A funkció használatához engedélyezze azt az alkalmazásban.

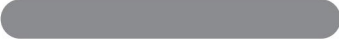

Amikor a robot Ne zavarj (DND) módba van állítva, a robot nem tudja folytatni a takarítást. A DND mód gyárilag alapértelmezés szerint le van tiltva. Az alkalmazással engedélyezheti a DND módot, vagy módosíthatja a DND időszakot. A DND időszak alapértelmezés szerint 22:00-8:00 között van.

Jegyzet:

- Az ütemezett takarítási feladatokat a szokásos módon végezzük el a DND időszak.
- A robot a DND (Ne zavarj) időszak után ott folytatja a takarítást, ahol abbahagyta. lejár.



és tartsa lenyomva a



gombot. Ezután nyomja meg és tartsa lenyomva a gombot 3 másodpercig a robot bekapcsolásához.

Jegyzet:

- A felmosógység első használatakor a robot elvégzi a következő műveleteket:
alapértelmezés szerint a „Porszívózás és felmosás” feladat.
- Használat közben a bázisállomás automatikusan tiszta vizet adagol és elvezeti a használt vizet.

Nyomd meg a roboton található gombot, vagy használd az alkalmazást, hogy a robot elinduljon a bázisállomásról. Ezután a robot megtervezi az optimális takarítási útvonalat, és a létrehozott térkép alapján elvégzi a takarítási feladatot.

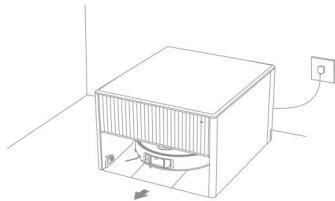

- Megjegyzés:
- A felmosópárnák tisztítása megtörténik, mielőtt a robot elkezdene a felmosást, kérjük, várjon türelmesen.
 - Annak érdekében, hogy a robot tisztítás után könnyen visszatérhessen a bázisállomásra, ajánlott a robotot a bázisállomásról indítani. Működés közben ne mozgassa a bázisállomást, a mosódeszkát vagy a mosódeszka szűrőjét.
 - A forróvízes tisztítás engedélyezhető az alkalmazásban a felmosókorong mosási feladataihoz, ami minden üzemmódra vonatkozik. Az égési sérülések elkerülése érdekében ne érintse meg a vízkivezető nyílást, amikor a funkció be van kapcsolva.

Takarítás közben a robot automatikusan visszatér a bázisállomásra, hogy a felmosókorong alapján mossa a felmosókorongokat.

takarítás folytatása.

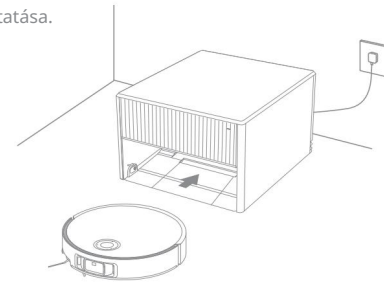

töltőállomást, a bázisállomás automatikusan kiüríti a porgyűjtőt, majd elmosa és megszáritja a felmosópárnákat.

- Megjegyzés:
- Ha az automatikus ürítési funkció ki van kapcsolva az alkalmazásban, a bázisállomás nem üríti ki automatikusan a porgyűjtőt.
 - A bázisállomás a beállításoknak megfelelően kiüríti a porgyűjtőt az alkalmazás.

A robot jó állapotban tartása érdekében ajánlott a tartozékok használatára vonatkozó útmutatót az alkalmazásban vagy az alábbi táblázatot elolvasni a rendszeres karbantartás érdekében.

Rész		
Főkefék	2 hetente egyszer	6-12 havonta
		3-6 havonta
Oldalsó kefe		
Felmosókorong-tartók		/
	1-2 havonta egyszer	/
A bázisállomás jelzési területe	Havonta egyszer	
Töltőérintkezők		
Automatikusan ürülő szellőzőnyílások		
Görgő		
Mindenirányú kerék		
Élérzékelő		
VersaLift érzékelő		

Rész		
3D kettős vonalú lézer érzékelők	Havonta egyszer	/
Lökhárító ablak		
Szőnyegérzékelő		
Lökhárító		
A robot automatája		
A robot alja	Tisztítsa meg szükség szerint	
Porzsák		
Fő kerekek		
Szabad lábak		
Porzsák	/	2-4 havonta
Felmosópárnák		1-3 havonta

Megjegyzés: A karbantartás és a csere gyakorisága a tényleges használatától függ. Ha különleges körülmények miatt kivétel történik, ajánlott a mielőbbi karbantartás vagy csere.

1. Miután a felmosófej tisztítása befejeződött, vegye ki a robotot, és nyomja meg a mosódeszka talpának kapcsait a mosódeszka eltávolításához.

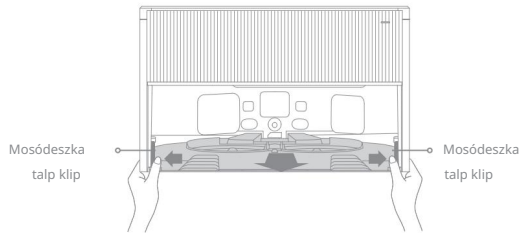

töröld tisztára.

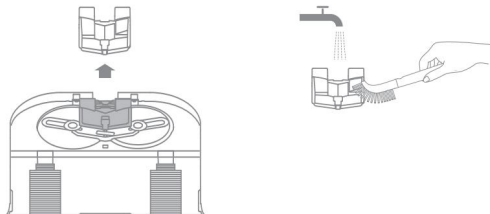

bázis.

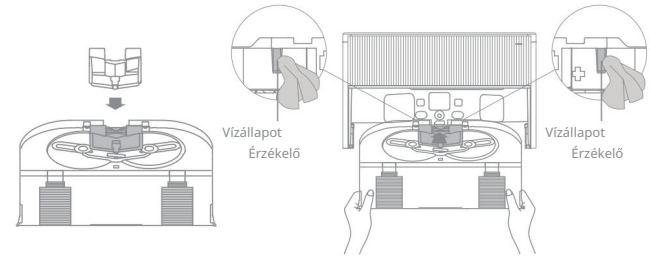

Jegyzet:

- Ha vízfoltok maradnak a vízállapot-érzékelőkön, törölje le azokat puha és száraz ruhával, mielőtt visszahelyezi a mosódeszka talpát.
- A mosódeszka talpának visszaszerelésekor ügyeljen arra, hogy a kapcsok a

4. Használja az alkalmazást vagy nyomja meg a  gombot a robot visszaállításához a bázisállomásra, vagy helyezze vissza manuálisan.

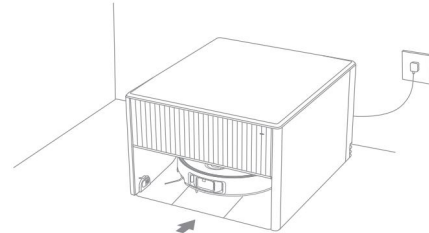

1. Távolítsa el a porgyűjtő tartály fedelét.

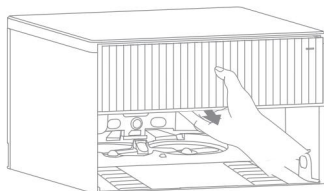

2. Dobja ki a porzsákat.

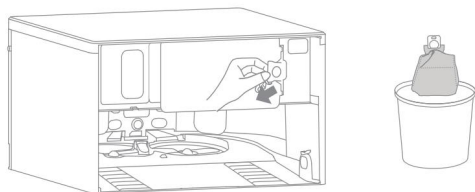

4. Helyezzen be egy új porzsákat, majd helyezze vissza a portartály fedelét.

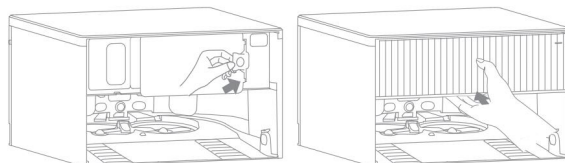

Megjegyzés: A fogantyú felfelé húzásával lezárhatja a zsákokat, így megakadályozva a por és a törmelék véletlen kiesését.

1. Nyomja befelé a kefevédő kapcsait a kefevédő eltávolításához, majd emelje ki a keféket a robotból.

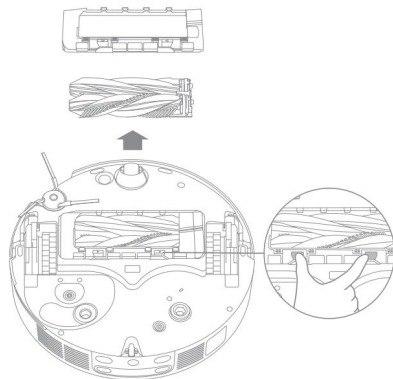

tisztítóeszközt a kefékbe gabalyodott haj eltávolításához. Utána amíg a helyükre nem kattannak.

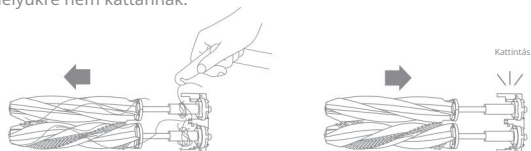

Megjegyzés: A sérülések elkerülése érdekében legyen óvatos a főkefék kihúzásakor.

3. A szitanyomott nyilakkal felfelé helyezze be a főkefe tartóját a nyílásokba lefelé, ferde mozdulattal.

út.

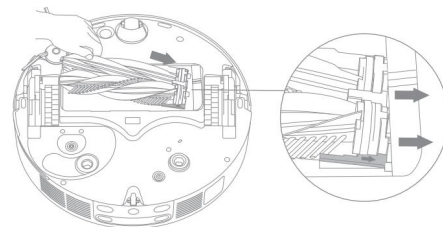

4. Igazítsa a kefevédő elülső végét a nyíláshoz, ferdén helyezze be lefelé, majd nyomja a helyére.

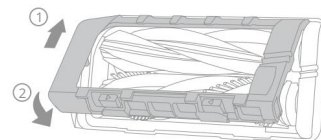

Csavarhúzóval csavarja le az oldalsó keféket, tisztítsa meg a szőrszálakat a keféből, majd csavarja vissza.

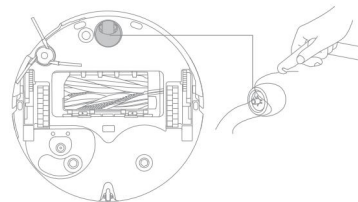
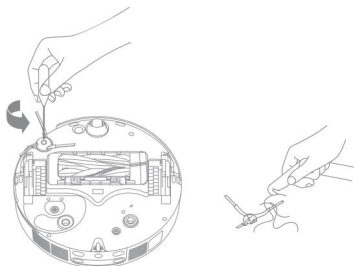

Jegyzet:

- Használjon egy szerszámot, például egy kis csavarhúzót a tengely és a gumiabroncs szétválasztásához a mindenirányú kereket. Ne alkalmazzon túlzott erőt.
- Öblítse le a körkörös forgókorongot folyó víz alatt, majd teljesen megszáradva tegye vissza.

Vegye ki és tisztítsa meg a felmosókorong-tartókat.

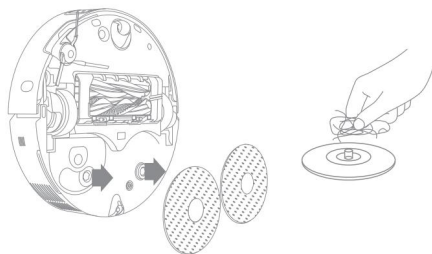

1. Távolítsa el a robot burkolatát, és nyomja meg a porgyűjtő kapcsát a porgyűjtő eltávolításához.

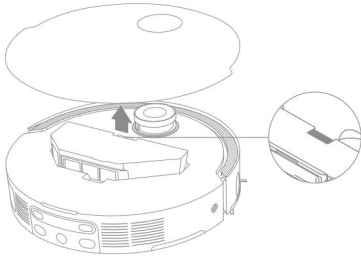

2. Vegye ki a porgyűjtő szűrőjét, majd ürítse ki a porgyűjtőt.

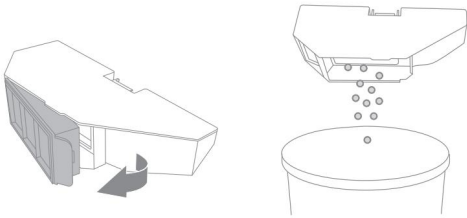

3. Finoman kocogtassa meg a szűrőkosarat a szennyeződés eltávolításához.

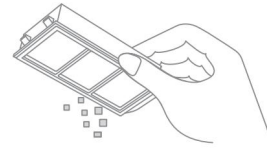

Megjegyzés: A károsodás elkerülése érdekében ne próbálja meg a szűrőt kefével, ujjal vagy éles tárgyakkal tisztítani.

4. Öblítse át a porgyűjtőt és a szűrőt vízzel, majd teljesen szárítsa meg őket, mielőtt visszahelyezi.

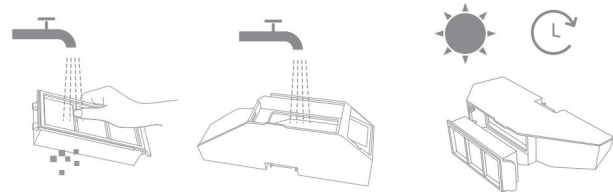

Jegyzet:

A porgyűjtőt és a szűrőt kizárólag tiszta vízzel öblítse át. Ne használjon mosószert.

A porgyűjtőt és a szűrőt csak akkor használja, ha teljesen szárazak.

Törölje át a robot érzékelőit egy puha és száraz ruhával, az alábbi ábrán látható módon:

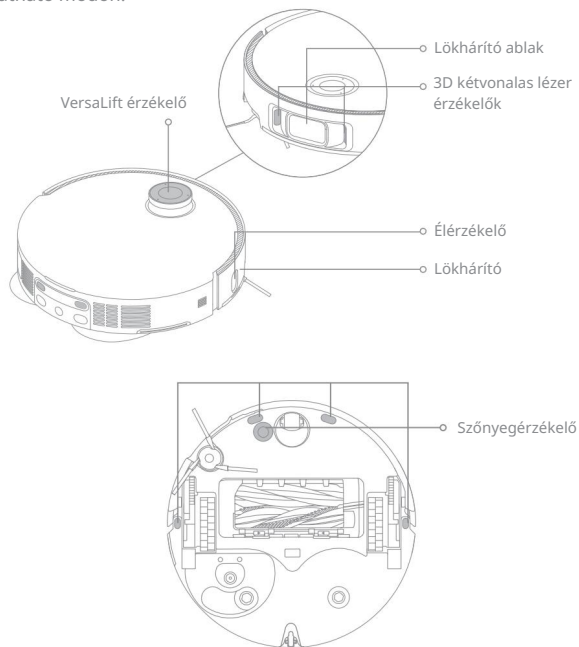

Megjegyzés: A nedves kendő károsíthatja a robot és a bázisállomás érzékeny alkatrészeit. Tisztításhoz száraz kendőt használjon.

Tisztítsa meg a töltőérintkeztéket és a jelzőfelületet puha, száraz ruhával.

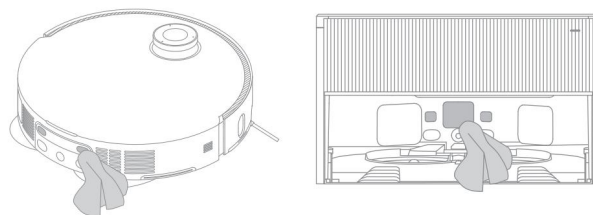

Tisztítsa meg a robot és a bázisállomás automatikusan kiürülő szellőztényílásait puha, száraz ruhával.

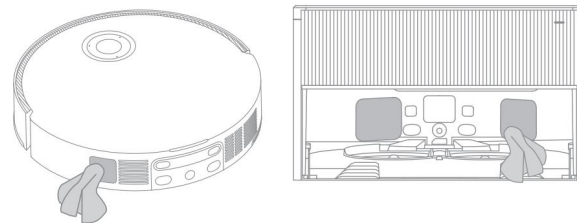



Vegye ki a felmosópárnákat a tartókból a cseréjükhöz.

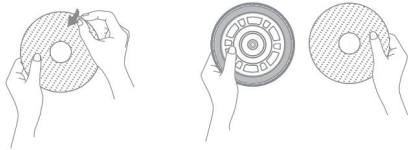

Akkumulátor

A robot nagy teljesítményű lítium-ion akkumulátorral rendelkezik. Győződjön meg róla, hogy az akkumulátor jól feltöltött állapotban van a napi használat során az optimális akkumulátorteljesítmény fenntartása érdekében. Ha a robot

el. A túlzott kisütés okozta károsodás elkerülése érdekében legalább háromhavonta töltsse fel a robotot.



CSAK VISSZAKÜLDÉS ESETÉN SZÜKSÉGES

1. Engedélyezze a vízüritő funkciót az alkalmazáson keresztül, hogy leeresse a robotban és a bázisállomásban is maradt vizet.

Megjegyzés: Kérjük, vegye ki a mosódeszka talpát, és ellenőrizze, hogy maradt-e benne víz. Ha igen, törölje szárazra, majd tegye vissza a talpat.

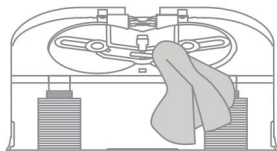

2. Távolítsa el a porgyűjtő tartály fedelét, és húzza ki az automatikus mosószér rekeszt.

Nyissa ki a rekesz felső fedelét, öntse ki a maradék tisztítóoldatot, majd helyezze vissza a rekeszt.



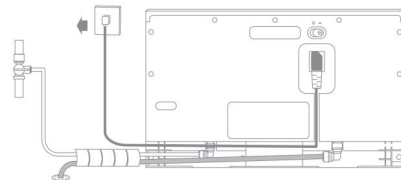

3. Szétszerelés előtt húzza ki a bázisállomás csatlakozóját a konnektorból, és zárja el otthona fő vízcsapját.

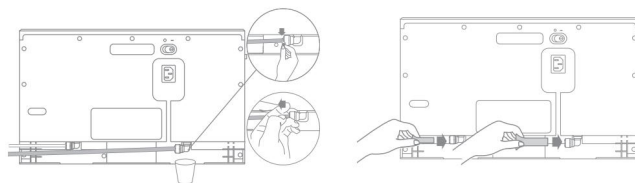

4. Először húzza ki a csatlakozó rögzítőkapcsát. Ezután nyomja meg erősen a rögzítőgyűrűt a csatlakozásnál a cső szétszereléséhez. Használjon egy



Megjegyzés: · A sérülés elkerülése érdekében ne húzza ki erőszakkal a vízcsövet.
· Csomagolás és szállítás előtt először vegye ki a pótkupakokat a porgyűjtő tartály fedeléből, majd dugaszolja be a bázisállomás hátulján található könyököket a szívárgás elkerülése érdekében.

A robot nem fordul meg on.	Az akkumulátor lemerült. Töltse fel a robotot a bázisállomáson, és próbálja újra. Az akkumulátor hőmérséklete túl alacsony vagy túl magas. Javasoljuk, hogy a készüléket olyan hőmérsékleten működtesse,
A robot nem töltődik.	A bázisállomás nincs csatlakoztatva a tápellátáshoz, kérjük, ellenőrizze, hogy a tápkábel mindkét vége megfelelően be van-e dugva. Rossz az érintkezés a bázisállomás és a robot töltőérintkezői között, kérjük, tisztítsa meg a töltőérintkezőket. kapcsolatok. Ellenőrizze, hogy nincs-e idegen tárgy a robot csatlakozójánál, és ha van, távolítsa el.
A robot nem tud csatlakozni a Wi-Fi-hez.	A Wi-Fi hálózat jelszava helytelen. Győződjön meg arról, hogy a Wi-Fi hálózathoz való csatlakozáshoz használt jelszó helyes. A robot nem támogatja az 5 GHz-es Wi-Fi kapcsolatot. Győződjön meg arról, hogy a robot 2,4 GHz-es Wi-Fi kapcsolathoz csatlakozik. Gyenge a Wi-Fi jel. Győződjön meg arról, hogy a robot jó Wi-Fi lefedettséggű területen van.
és térjen vissza a bázisállomásra.	A bázisállomás le van választva a tápellátásról, vagy át van helyezve, amikor a robot nincs rajta. Csatlakoztassa a bázisállomást a tápegységhez, vagy helyezze a robotot a bázisállomásra töltés céljából. Túl sok akadály van a bázisállomás körül. Helyezze a bázisállomást egy nyíltabb területre. A robot mozgása miatt újrapozicionálnia kell magát, és ha az újrapozicionálás sikertelen, akkor újra létrehoz egy térképet. Ha a robot túl messze van a bázisállomástól, előfordulhat, hogy nem tud automatikusan visszatérni, ebben az esetben manuálisan kell a robotot a bázisállomásra helyezni. Törölje le a port vagy a törmeléket a bázisállomás jelzőterületéről.
A robot beragad a bázisállomás elé, és nem tud oda visszatérni.	Távolítson el minden akadályt a bázisállomás előtt 60 cm-en belül, hogy megakadályozza a robot mozgásának blokkolását. A töltésre való visszatérés útvonala el van zárva, pl. az ajtó zárva van.
A robot nem fordul meg	majd nyomja meg és tartsa lenyomva a gombot   a robotot. Ha a probléma továbbra is fennáll, kérjük, vegye fel a kapcsolatot az értékesítés utáni szolgálattal.
A felmosókorong-tartó rendellenesen van felemelve.	Kérjük, vegye ki a felmosófej tartóját, és ellenőrizze, hogy nem ragadt-e be idegen tárgy, majd próbálja meg újraindítani a robotot. Ha a probléma továbbra is fennáll, kérjük, vegye fel a kapcsolatot az értékesítés utáni szervizzel.

A töltési sebesség lassú.	Körülbelül 4,5 órát vesz igénybe a robot teljes feltöltése, ha az akkumulátora lemerült. <small>le az akkumulátor élettartamának meghosszabbítása érdekében.</small> Lehetséges, hogy mind a robot, mind az alap töltőérintkezői piszkosak, kérjük, törölje át őket egy száraz ruhával.
A zajszint a robot működése közben növekszik.	Egy kemény tárgy akadhatott be a főkefébe vagy a porgyűjtőbe. Ellenőrizze és távolítsa el a kemény tárgyat. A főkefe vagy az oldalkéfe összegubancolódhatott. Ellenőrizze és távolítsa el az idegen tárgyakat. Kapcsolja a szívási módot Normál vagy Csendes módra.
A robot a beállított útvonal követése nélkül mozog.	A robot használata előtt rendszerezze a tárgyakat, például a tápkábeleket és a papucsokat. Nedves, csúszós felületeken történő munkavégzés esetén a főkerék megcsúszhat. Javasoljuk, hogy a robot használata előtt szárítsa meg a nedves helyeket. Törölje át a robot lökhárító ablakát és a 3D kettős vonalú lézerezékelőt egy tiszta, puha ruhával, hogy tisztán és akadálytalanul tartsák őket.
A robot nem találja a takarítandó szobákat.	Győződjön meg arról, hogy a takarítandó helyiségek ajtajai nyitva vannak. A takarítandó helyiség előtti terület nedves és csúszós lehet, ami a robot megcsúszását és rendellenes működését okozhatja.
A robot a töltés után nem folytatja a takarítást.	Győződjön meg arról, hogy a robot nincs „Ne zavarj” (DND) módban, mert ez megakadályozza a takarítás folytatását. A robot nem folytatja a takarítást, miután manuálisan a bázisállomásra helyezte, vagy az alkalmazáson vagy a gombbal töltésre küldte. 
A mosódieszékben a vízszint rendellenes.	Ellenőrizze, hogy a szennyvízelvezető nyílás nincs-e eltömődve, és tisztítsa meg.
A bázisállomás nem tudja automatikusan kiüríteni a porgyűjtőt.	Ellenőrizze, hogy megtelt-e a porzsák a porgyűjtő tartályban. Ha a porzsák nincs tele, ellenőrizze, hogy nincs-e eltömődés a robot, a bázisállomás vagy a porgyűjtő automatikus ürítő szellőzőnyílásainál. Ha van ilyen, időben tisztítsa meg az eltömődött részt.

További támogatásért vegye fel velünk a kapcsolatot a <https://global.dreametech.com> weboldalon.